

MAKOINSTAL
Infrastruktura sanitarna



KATALOG

makoinstal



SPIIS TREŚCI

ARMATURA

Armatura umywalkowa	3
Armatura natryskowa	5
Armatura pisuarowa	8
Armatura WC	8
Mieszacze	9
Armatura specjalistyczna	10
Armatura medyczna	11
Skrzynki montażowe	11
Armatura bezdotykowa	12
Zasilacze	16
Armatura dziecięca	17

WYPOSAŻENIE GABINETU

Wyposażenie gabinetu	19
----------------------	----

PORĘCZE DLA NIEPEŁNOSPRAWNYCH

Poręcze ze stali nierdzewnej	20
Poręcze ze stali pokrytej nylonem	27

Poręcze ze stali, białe	29
Natryski bezpieczeństwa	36

SUSZARKI

Suszarki do rąk	38
Suszarki basenowe	41
Suszarki hotelowe	42

AKCESORIA ŁAZIENKOWE







Akcesoria łazienkowe	44
Pojemniki na odpadki	49
Akcesoria pozostałe	54
Urządzenia ze stali nierdzewnej	55
Akcesoria hotelowe - seria Virginia	57
Akcesoria hotelowe - seria Nord	58
Akcesoria hotelowe - seria Prestige	59



ARMATURA UMYWALKOWA

		kod	opis	cena netto
Umywalkowa		9813	<p>Mieszacz czasowy termostatyczny</p> <p>Podłączenie 2 przyłącza elastyczne 1/2" na wodę ciepłą i zimną</p> <p>Parametry Regulacja ciśnienia i czasu przepływu wody Reduktor ciśnienia wody (6 l/min) Mieszacz z zabezpieczeniem antyoparzeniowym Korpus z litego mosiądzu Wykonanie wandaloodporne</p>	
		9077	<p>Mieszacz czasowy, samozamykający</p> <p>Podłączenie 2 przyłącza elastyczne 1/2" na wodę ciepłą i zimną</p> <p>Parametry Boczna regulacja temperatury przez użytkownika Regulacja ciśnienia i czasu przepływu wody Wykonanie wandaloodporne</p> <p>W komplecie 2 x zawór zwrotny 2 x wężyk giętki 1/2"</p> <p>Opcje 9070 - Wersja na wodę zmieszaną 9070/M - Wersja na wodę zmieszaną z mieszaczem podumywalkowym 9020</p>	
		9073	<p>Bateria czasowa ścienna, samozamykająca</p> <p>Podłączenie Przyłącze 1/2" na wodę zimną lub zmieszaną</p> <p>Parametry Regulacja ciśnienia i czasu przepływu wody Reduktor ciśnienia wody (6 l/min) Wykonanie wandaloodporne</p>	
		8111	<p>Bateria czasowa, samozamykająca</p> <p>Podłączenie Przyłącze 1/2" na wodę zimną lub zmieszaną</p> <p>Parametry Czas przepływu wody 15 sek. przy 3 bar Reduktor ciśnienia wody (6 l/min) Korpus z litego mosiądzu Wykonanie wandaloodporne</p> <p>Opcja 8111/M: Z mieszaczem podumywalkowym 9020</p>	
		8112	<p>Mieszacz czasowy, samozamykający</p> <p>Podłączenie 2 przyłącza elastyczne 1/2" na wodę ciepłą i zimną</p> <p>Parametry Czas przepływu wody 15 sek. przy 3 bar Górna regulacja temperatury przez użytkownika Wykonanie wandaloodporne</p> <p>W komplecie 2 x zawór zwrotny 2 x wężyk giętki 1/2"</p>	
		8101	<p>Bateria czasowa ścienna, samozamykająca</p> <p>Podłączenie Przyłącze 1/2" na wodę zimną lub zmieszaną</p> <p>Parametry Czas przepływu wody 15 sek. przy 3 bar Reduktor ciśnienia wody (6 l/min) Wykonanie wandaloodporne</p>	



ARMATURA UMYWALKOWA

		kod	opis	cena netto
Umywalkowa		9001	<p>Bateria czasowa, samozamykająca</p> <p>Podłączenie Przyłącze 1/2" na wodę zimną lub zmieszaną</p> <p>Parametry Regulacja ciśnienia i czasu przepływu wody Reduktor ciśnienia wody (6 l/min) Korpus z litego mosiądzu Wykonanie wandaloodporne</p> <p>Opcja 9001/M: Z mieszaczem podumywalkowym 9020</p>	
		9002	<p>Bateria czasowa, samozamykająca</p> <p>Podłączenie Przyłącze 1/2" na wodę zimną lub zmieszaną</p> <p>Parametry Regulacja ciśnienia i czasu przepływu wody Reduktor ciśnienia wody (6 l/min) Korpus z litego mosiądzu Wykonanie wandaloodporne</p> <p>Opcja 9002/M: Z mieszaczem podumywalkowym 9020</p>	
		9090	<p>Bateria czasowa, samozamykająca</p> <p>Podłączenie Przyłącze 1/2" na wodę zimną lub zmieszaną</p> <p>Parametry Regulacja ciśnienia i czasu przepływu wody Reduktor ciśnienia wody (6 l/min) Korpus z litego mosiądzu Wykonanie wandaloodporne</p> <p>Opcja 9090M: Z mieszaczem podumywalkowym 9020</p>	
		9007	<p>Mieszacz czasowy, samozamykający</p> <p>Podłączenie 2 przyłącza elastyczne 1/2" na wodę ciepłą i zimną</p> <p>Parametry Boczna regulacja temperatury przez użytkownika Regulacja ciśnienia i czasu przepływu wody Wykonanie wandaloodporne</p> <p>W komplecie 2 x zawór zwrotny 2 x wężyk giętki 1/2"</p>	
		9814	<p>Bateria czasowa, samozamykająca</p> <p>Podłączenie Przyłącze 1/2" na wodę zimną lub zmieszaną</p> <p>Parametry Regulacja ciśnienia i czasu przepływu wody Reduktor ciśnienia wody (6 l/min) Korpus z litego mosiądzu Wykonanie wandaloodporne</p> <p>Opcja 9814/M: Z mieszaczem podumywalkowym 9020</p>	
		9087 9080	<p>Mieszacz czasowy, samozamykający</p> <p>Podłączenie 2 przyłącza elastyczne 1/2" na wodę ciepłą i zimną</p> <p>Parametry Boczna regulacja temperatury przez użytkownika Regulacja ciśnienia i czasu przepływu wody Wykonanie wandaloodporne</p> <p>Opcja 9080: bateria na wodę zmieszaną 9080/M: Z mieszaczem podumywalkowym 9020</p>	







ARMATURA UMYWALKOWA

		kod	opis	cena netto
Ścienne		9003F	Bateria czasowa ścienna, samozamykająca Podłączenie Przyłącze 1/2" na wodę zimną lub zmieszaną Parametry Regulacja ciśnienia i czasu przepływu wody Reduktor ciśnienia wody (6 l/min) Wykonanie wandaloodporne	
		9003P	Bateria czasowa ścienna, samozamykająca Podłączenie Przyłącze 1/2" na wodę zimną lub zmieszaną Parametry Regulacja ciśnienia i czasu przepływu wody Reduktor ciśnienia wody (6 l/min) Regulacja odległości od ściany Wykonanie wandaloodporne	
		9003S	Bateria czasowa ścienna, samozamykająca Podłączenie Przyłącze 1/2" na wodę zimną lub zmieszaną Parametry Regulacja ciśnienia i czasu przepływu wody Reduktor ciśnienia wody (6 l/min) Wykonanie wandaloodporne	
		9083	Mieszacz czasowy, ścienny, samozamykający Podłączenie 2 przyłącza 1/2" na wodę ciepłą i zimną Parametry Regulacja ciśnienia i czasu przepływu wody Zawory zwrotne Wykonanie wandaloodporne	

ARMATURA NATRYSKOWA

		kod	opis	cena netto
Prysznicowa		9004A	Bateria czasowa natynkowa, samozamykająca Podłączenie Przyłącze 1/2" na wodę zimną lub zmieszaną Parametry Regulacja ciśnienia i czasu przepływu wody Reduktor ciśnienia wody (6 l/min) Regulacja odległości od ściany Wykonanie wandaloodporne	
		9005	Bateria czasowa podtynkowa, samozamykająca Podłączenie Przyłącze 1/2" na wodę zimną lub zmieszaną Parametry Regulacja ciśnienia i czasu przepływu wody Reduktor ciśnienia wody (6 l/min) Wykonanie wandaloodporne	





ARMATURA NATRYSKOWA

		kod	opis	cena netto
Mieszacze podtynkowe		9010MIX	Mieszacz czasowy podtynkowy, samozamykający Podłączenie 2 przyłącza 1/2" lub 3/8" na wodę ciepłą i zimną Parametry Regulacja temperatury przez użytkownika Czas przepływu wody 25 sek. przy 3 bar Regulacja ciśnienia przepływu wody Mechanizm odcinający przepływ wody Zawory zwrotne Wykonanie wandaloodporne	
		9005MIX plus	Mieszacz czasowy podtynkowy, samozamykający Podłączenie 2 przyłącza 1/2" na wodę ciepłą i zimną Parametry Regulacja temperatury przez użytkownika Regulacja ciśnienia i czasu przepływu wody Wykonanie wandaloodporne	
		5008TN 5008N 5000TP 5000P	Mieszacz czasowy termostatyczny lub progresywny samozamykający Podłączenie 2 przyłącza 1/2" na wodę ciepłą i zimną Parametry Regulacja temperatury przez użytkownika Czas przepływu wody 25 sek. przy 3 bar Blokada bezpieczeństwa przy 38 °C Blokada antyoparzeniowa przy braku zimnej wody Wykonanie wandaloodporne Dostępne w wersji natynkowej i podtynkowej Opcja 5000P/5008N - wersja z mieszaczem progresywnym	
Komplety natynkowe		9004D	Zestaw prysznicowy natynkowy, samozamykający Podłączenie Przyłącze 1/2" na wodę zimną lub zmieszaną Parametry Regulacja ciśnienia i czasu przepływu wody Wylewka z przegubem - ruchoma Wykonanie wandaloodporne	
		9004F	Zestaw prysznicowy natynkowy, samozamykający Podłączenie Przyłącze 1/2" na wodę zimną lub zmieszaną Parametry Czas przepływu wody 15 sek. przy 3 bar Wylewka stała Wykonanie wandaloodporne	
		8132MIX	Mieszacz czasowy prysznicowy, samozamykający Podłączenie 2 przyłącza 1/2" na wodę ciepłą i zimną Parametry Regulacja temperatury przez użytkownika Czas przepływu wody: 15 sek. przy 3 bar Regulowany przepływ w wylewce Zawory zwrotne Mechanizm odcinający dopływ wody w celu konserwacji głowicy Wykonanie wandaloodporne Opcja 8132MIX/1: Mieszacz bez wylewki	
		9006MIX	Mieszacz czasowy natynkowy, samozamykający Podłączenie 2 przyłącza 1/2" na wodę ciepłą i zimną Parametry Regulacja temperatury przez użytkownika Regulacja ciśnienia i czasu przepływu wody Wylewka z przegubem - ruchoma Zawory zwrotne Mechanizm odcinający dopływ wody w celu konserwacji głowicy Wykonanie wandaloodporne Opcja 9006MIX/1: Mieszacz bez wylewki 9006MIX plus: Długość rurki przedłużona o 30 cm.	



WYLEWKI

		kod	opis	cena netto
Wylewki prysznicowe		9012	Głowica natryskowa stała Podłączenie Przyłącze 1/2" na wodę zimną lub zmieszaną Parametry Redukcja ciśnienia wody (8 l/min) Wykonanie wandaloodporne	
		9014	Głowica natryskowa z przegubem Podłączenie Przyłącze 1/2" na wodę zimną lub zmieszaną Parametry Redukcja ciśnienia wody (8 l/min) Wykonanie wandaloodporne	
		9017	Głowica natryskowa stała Podłączenie Przyłącze 1/2" na wodę zimną lub zmieszaną Parametry Wykonanie wandaloodporne Regulacja strumienia wody za pomocą wymiennych dysz Budowa ułatwiająca czyszczenie	
		9018	Głowica natryskowa stała Podłączenie Przyłącze 1/2" na wodę zimną lub zmieszaną Możliwość podłączenia natynkowego lub podtynkowego Parametry Wykonanie wandaloodporne Antyosadowa Budowa ułatwiająca czyszczenie	
		9013	Głowica natryskowa z przegubem Podłączenie Przyłącze 1/2" na wodę zimną lub zmieszaną Parametry Wykonanie wandaloodporne Antyosadowa	
		9019	Głowica natryskowa z przegubem Podłączenie Przyłącze 1/2" na wodę zimną lub zmieszaną Parametry Redukcja ciśnienia wody (8 l/min) Antyosadowa Wykonanie wandaloodporne Opcja 9019/1: Wylewka do głowicy	



ARMATURA PISUAROWA

		kod	opis	cena netto
Pisuarowa		9004P	Bateria pisuarowa samozamykająca Podłączenie Przyłącze 1/2" Parametry Regulacja ciśnienia wody Reduktor ciśnienia wody (6 l/min) Wykonanie wandaloodporne	
		9006P	Bateria natynkowa samozamykająca Podłączenie Przyłącze 1/2" Parametry Regulacja ciśnienia i czasu przepływu wody Reduktor ciśnienia wody (6 l/min) Wykonanie wandaloodporne	
		9004	Zestaw pisuarowy Podłączenie Przyłącze 1/2" Parametry Regulacja ciśnienia wody Reduktor ciśnienia wody (6 l/min) Regulacja wysokości Wykonanie wandaloodporne	
		9005P	Bateria czasowa podtynkowa, samozamykająca Podłączenie Przyłącze 1/2" Parametry Regulacja ciśnienia wody Reduktor ciśnienia wody (6 l/min) Wykonanie wandaloodporne	



ARMATURA WC

		kod	opis	cena netto
WC		9454	Zawór czasowy podłogowy do WC Podłączenie Przyłącze 3/4" Parametry Czas przepływu wody ok. 4 sek przy 3 bar Wykonanie wandaloodporne	
		9455	Zawór czasowy podtynkowy do WC Podłączenie Przyłącze 3/4" Parametry Czas przepływu wody ok. 4 sek przy 3 bar Wykonanie wandaloodporne	









ARMATURA WC

		kod	opis	cena netto
WC		9457	Zawór czasowy do WC Podłączenie Przyłącze 3/4" Parametry Czas przepływu wody ok. 4 sek przy 3 bar Wykonanie wandaloodporne	
		9458	Rurka zasilająca do 9457 Parametry Możliwość pionowej regulacji	



MIESZACZE

		kod	opis	cena netto																						
Mieszacze		9020	Mieszacz mechaniczny Podłączenie 2 przyłącza 1/2" na wodę ciepłą i zimną Parametry Wbudowane zawory zwrtoe Podłączenie do maksymalnie 1 baterii																							
		9028-12 9028-34 9028-1	Mieszacz termostatyczny Parametry Regulacja temperatury w zakresie 30 - 70 °C Maksymalna temp. podłączeniowa 90 °C Maksymalne ciśnienie pracy 5 bar Wbudowane zawory zwrotne																							
			<table border="1"> <thead> <tr> <th rowspan="2">symbol</th> <th rowspan="2">przyłącze</th> <th colspan="3">ilość obsługiwanych urządzeń przy</th> </tr> <tr> <th>2 bar</th> <th>3 bar</th> <th>4 bar</th> </tr> </thead> <tbody> <tr> <td>9028-12</td> <td>1/2"</td> <td>4</td> <td>5</td> <td>6</td> </tr> <tr> <td>9028-34</td> <td>3/4"</td> <td>6</td> <td>7</td> <td>8</td> </tr> <tr> <td>9028-1</td> <td>1"</td> <td>8</td> <td>9</td> <td>10</td> </tr> </tbody> </table> <p>Podane wartości mogą się różnić w zależności od charakterystyki instalacji.</p>	symbol	przyłącze	ilość obsługiwanych urządzeń przy			2 bar	3 bar	4 bar	9028-12	1/2"	4	5	6	9028-34	3/4"	6	7	8	9028-1	1"	8	9	10
symbol	przyłącze	ilość obsługiwanych urządzeń przy																								
		2 bar	3 bar	4 bar																						
9028-12	1/2"	4	5	6																						
9028-34	3/4"	6	7	8																						
9028-1	1"	8	9	10																						
		9023-34 9023-1 9023-114 9023-112 9023-2	Mieszacz termostatyczny dla kolektywów Parametry Regulacja temperatury w zakresie 30 - 65 °C Maksymalna temp. podłączeniowa 85 °C Maksymalne ciśnienie pracy 5 bar																							
			<table border="1"> <thead> <tr> <th colspan="3">wydajność przy ciśnieniu 1 bar</th> </tr> <tr> <th>symbol</th> <th>przyłącze</th> <th>m³/h</th> </tr> </thead> <tbody> <tr> <td>9023-34</td> <td>3/4"</td> <td>4,5</td> </tr> <tr> <td>9023-1</td> <td>1"</td> <td>6,9</td> </tr> <tr> <td>9023-114</td> <td>1" 1/4</td> <td>9,1</td> </tr> <tr> <td>9023-112</td> <td>1" 1/2</td> <td>14,5</td> </tr> <tr> <td>9023-2</td> <td>2"</td> <td>19</td> </tr> </tbody> </table> <p>Podane wartości mogą się różnić w zależności od charakterystyki instalacji.</p>	wydajność przy ciśnieniu 1 bar			symbol	przyłącze	m³/h	9023-34	3/4"	4,5	9023-1	1"	6,9	9023-114	1" 1/4	9,1	9023-112	1" 1/2	14,5	9023-2	2"	19		
wydajność przy ciśnieniu 1 bar																										
symbol	przyłącze	m³/h																								
9023-34	3/4"	4,5																								
9023-1	1"	6,9																								
9023-114	1" 1/4	9,1																								
9023-112	1" 1/2	14,5																								
9023-2	2"	19																								

ARMATURA SPECJALISTYCZNA

		kod	opis	cena netto
Dla niepełnosprawnych		9001L	Bateria czasowa dla osób niepełnosprawnych Podłączenie Przyłącze 1/2" na wodę zmieszaną lub zimną Parametry Czas przepływu wody 15 sek. przy 3 bar Reduktor ciśnienia wody (6L/min) Opcja 9001L/M: Z mieszaczem podumywalkowym 9020	
		9007L	Mieszacz czasowy dla osób niepełnosprawnych Podłączenie 2 przyłącza elastyczne 1/2" na wodę ciepłą i zimną Parametry Boczna regulacja temperatury przez użytkownika Czas przepływu wody 15 sek. przy 3 bar Wykonanie wandaloodporne W komplecie 2 x zawór zwrotny, 2 x wężyk gietki 1/2"	
		9003L	Bateria czasowa dla osób niepełnosprawnych, ścienna Podłączenie Przyłącze 1/2" na wodę zmieszaną lub zimną Parametry Czas przepływu wody 15 sek. przy 3 bar Reduktor ciśnienia wody (6L/min) Wykonanie wandaloodporne	
Techniczna		5001TN 5001N 5001TP 5001P	Mieszacz czasowy termostatyczny umywalkowy, naścienny Podłączenie 2 przyłącza 1/2" na wodę ciepłą i zimną Parametry Regulacja temperatury przez użytkownika Czas przepływu wody 25 sek. przy 3 bar Blokada bezpieczeństwa przy 38 °C Blokada antyoparzeniowa przy braku zimnej wody Wykonanie wandaloodporne Dostępne w wersji natynkowej i podtynkowej Opcja 5001P/5001N - wersja z mieszaczem progresywnym	
		9030	Bateria czasowa sztorcowa, samozamykająca Podłączenie Przyłącze 1/2" na wodę zmieszaną lub zimną Parametry Obrotowa wylewka Czas przepływu wody 15 sek. przy 3 bar Reduktor ciśnienia wody (6L/min) Wykonanie wandaloodporne	
		9091	Bateria czasowa sztorcowa, samozamykająca Podłączenie Przyłącze 1/2" na wodę zmieszaną lub zimną Parametry Obrotowa wylewka Regulowany czas przepływu wody Reduktor ciśnienia wody (6L/min) Wykonanie wandaloodporne	
		9092	Mieszacz czasowy, ścienny, samozamykający Podłączenie 2 przyłącza 1/2" na wodę ciepłą i zimną Parametry Regulacja temperatury przez użytkownika Mechanizm odcinający dopływ wody w celu konserwacji głowicy Regulowany czas przepływu wody i ciśnienie Zawory zwrotne	
		9100	Zawór czasowy z dźwignią Podłączenie Przyłącze 1/2" na wodę zmieszaną lub zimną Parametry Uruchamiana łokciem lub kolanem Montaż przyścienny lub podłogowy Czas przepływu wody 15 sek. przy 3 bar Reduktor ciśnienia wody (6L/min) Wykonanie wandaloodporne	



ARMATURA MEDYCZNA

		kod	opis	cena netto
Lekarska - dźwigniowa		9057	<p>Bateria czasowa, nożna</p> <p>Podłączenie Przyłącze 1/2" na wodę zmieszaną lub zimną</p> <p>Parametry Montaż podłogowy lub ścienny Czas przepływu wody ok. 15 sek. przy 3 bar Reduktor ciśnienia wody (6L/min) Wykonanie wandaloodporne</p>	
		2400	<p>Bateria kliniczna</p> <p>Podłączenie 2 przyłącza elastyczne 1/2" na wodę ciepłą i zimną</p> <p>Parametry Wylewka obrotowa Mocowanie ścienne Mieszacz ceramiczny Dźwignia łokciowa</p>	
		2450	<p>Bateria kliniczna</p> <p>Podłączenie 2 przyłącza elastyczne 1/2" na wodę ciepłą i zimną</p> <p>Parametry Wylewka obrotowa Mieszacz ceramiczny Dźwignia łokciowa</p>	
		2475	<p>Bateria kliniczna</p> <p>Podłączenie 2 przyłącza elastyczne 1/2" na wodę ciepłą i zimną</p> <p>Parametry Mieszacz ceramiczny Dźwignia łokciowa</p>	

SKRZYNKI MONTAŻOWE

		kod	opis	cena netto
Puszki		9905	<p>Skrzynka montażowa</p> <p>Podłączenie Do modelu 9005, 9005P</p> <p>Parametry Wykonany ze stali nierdzewnej AISI304 Regulacja odstępu płytki od ściany w zakresie 5 mm</p>	
		9985	<p>Skrzynka montażowa</p> <p>Podłączenie Do modelu 9005MIX</p> <p>Parametry Wykonany ze stali nierdzewnej AISI304 Regulacja odstępu płytki od ściany w zakresie 5 mm</p> <p>W komplecie Zawory zwrotne</p>	
		9955	<p>Skrzynka montażowa</p> <p>Podłączenie Do modelu 9455MIX</p> <p>Parametry Wykonany ze stali nierdzewnej AISI304 Regulacja odstępu płytki od ściany w zakresie 6 mm</p>	







ARMATURA BEZDOTYKOWA

		kod	opis	cena netto
Umywalkowa		3113	Bateria elektroniczna na fotokomórkę z mieszaczem Podłączenie Przyłącze 3/8" na wodę ciepłą i zimną Parametry Zasilanie 6V Wykonanie wandaloodporne Opcja 3113B: Wersja na zasilanie bateryjne 6 V	
		3114	Bateria elektroniczna na fotokomórkę z mieszaczem Podłączenie Przyłącze 3/8" na wodę ciepłą i zimną Parametry Zasilanie 6V Wykonanie wandaloodporne Wylewka obrotowa Opcja 3114B: Wersja na zasilanie bateryjne 6 V	
		3101	Bateria elektroniczna na fotokomórkę z mieszaczem Podłączenie Przyłącze 3/8" na wodę ciepłą i zimną Parametry Zasilanie 6V Wandaloodparna Opcja 3101B: Wersja na zasilanie bateryjne 6V	
		3102	Bateria elektroniczna na fotokomórkę z mieszaczem Podłączenie Przyłącze 3/8" na wodę ciepłą i zimną Parametry Zasilanie 6V Wykonanie ze stali nierdzewnej Opcja 3102B: Wersja na zasilanie bateryjne 6 V	
		3103	Bateria elektroniczna na fotokomórkę Podłączenie Przyłącze 3/8" na wodę zmieszaną Parametry Zasilanie 12V Powierzchnia chromowana Opcja 3103B: Wersja na zasilanie bateryjne 6V 3104: Wersja z mieszaczem podumywalkowym, zasilanie 12V 3104B: Wersja z mieszaczem podumywalkowym, zasilanie bateryjne 6V	
		2511	Bateria elektroniczna na fotokomórkę Podłączenie Przyłącze 1/2" na wodę zmieszaną Parametry Zasilanie 12V Opcja 2511B Wersja na zasilanie bateryjne 6V 2512 Wersja z mieszaczem podumywalkowym, zasilanie 12V 2512B Wersja z mieszaczem podumywalkowym, zasilanie bateryjne 6V	
		3107	Bateria elektroniczna na fotokomórkę Podłączenie Przyłącze 3/8" na wodę zmieszaną Parametry Zasilanie 12V Opcja 3107B: Wersja na zasilanie bateryjne 6V 3108: Wersja z mieszaczem podumywalkowym, zasilanie 12V 3108B: Wersja z mieszaczem podumywalkowym, zasilanie bateryjne 6V	





ARMATURA BEZDOTYKOWA

		kod	opis	cena netto
Umywalkowa		2610	<p>Bateria elektroniczna na fotokomórkę</p> <p>Podłączenie Przyłącze 1/2" na wodę zmieszaną</p> <p>Parametry Zasilanie bateryjne zewnętrzne (4 x AA 1,5 V) Inteligentny czujnik dostosowujący się do parametrów otoczenia Wykonanie wandaloodporne</p> <p>Opcja 2610/M: Z mieszaczem podumywalkowym 9020</p>	
		2620	<p>Bateria elektroniczna na fotokomórkę z mieszaczem</p> <p>Podłączenie 2 przyłącza elastyczne 1/2" na wodę ciepłą i zimną</p> <p>Parametry Zasilanie bateryjne wewnętrzne (4 x AA 1,5 V) Inteligentny czujnik dostosowujący się do parametrów otoczenia Wykonanie wandaloodporne</p>	
Zlewozmywakowa		3109B	<p>Bateria elektroniczna na fotokomórkę z regulatorem termostatycznym</p> <p>Podłączenie 2 przyłącza 1/2"</p> <p>Parametry Zasilanie bateryjne 6V Rozstaw przyłączy 150 mm, wylewka L - 160 mm</p> <p>Opcja 3110B: Rozstaw przyłączy 150 mm, wylewka L - 200 mm</p>	
		3111B	<p>Bateria elektroniczna na fotokomórkę</p> <p>Podłączenie Przyłącze 1/2" na wodę zmieszaną lub zimną</p> <p>Parametry Zasilanie bateryjne 6V Wylewka L - 200 mm</p>	
		3112	<p>Bateria elektroniczna na fotokomórkę z mieszaczem, do instalacji na zlewozmywakach</p> <p>Podłączenie Przyłącze 3/2" na ciepłą i zimną wodę</p> <p>Parametry Zasilanie 24V</p>	
Techniczna		3201	<p>Umywalka z czujnikiem optoelektronicznym</p> <p>Parametry Zasilanie 12V Wykonanie ze stali nierdzewnej Wylewka F-185 mm Obudowa 472 x 413 x 280 mm</p> <p>Opcja 3201B: Wersja na zasilanie bateryjne 6 V 3202: Wersja z mieszaczem 3202B: Wersja z mieszaczem, zasilanie bateryjne 6V</p>	



ARMATURA BEZDOTYKOWA

		kod	opis	cena netto
Pisuarowa		3301W	<p>Bateria elektroniczna, pisuarowa, podtynkowa</p> <p>Podłączenie Przyłącze 1/2"</p> <p>Parametry Zasilanie 12 V Wtrzymała, biała plastikowa osłona</p> <p>Opcja 3301C: <i>Wersja z błyszczącą, plastikową chromowaną osłoną</i> 3301S: <i>Wersja z metaliczną, chromowaną, matową osłoną</i></p>	
		3302	<p>Bateria elektroniczna, pisuarowa, podtynkowa</p> <p>Podłączenie Przyłącze 1/2"</p> <p>Parametry Zasilanie 12 V Wandaloodporny Obudowa ze stali nierdzewnej</p> <p>Opcja 3302B: <i>Wersja na zasilanie bateryjne 6 V</i> 3300: <i>Skrzynka podtynkowa z zestawem montażowym</i></p>	
		3303	<p>Bateria elektroniczna, pisuarowa, podtynkowa</p> <p>Podłączenie Przyłącze 1/2"</p> <p>Parametry Zasilanie 12 V Wandaloodporny Obudowa ze stali nierdzewnej</p> <p>Opcja 3303B: <i>Wersja na zasilanie bateryjne 6V</i> 3304: <i>Wersja obsługująca zestaw pisuarów</i></p>	
		3305	<p>Bateria elektroniczna, pisuarowa, natynkowa</p> <p>Podłączenie Przyłącze 1/2"</p> <p>Parametry Zasilanie bateryjne 2 x 1,5V</p> <p>W komplecie Rurka montażowa do pisuaru</p>	
		3306	<p>Bateria elektroniczna, pisuarowa, konduktometryczna</p> <p>Podłączenie Przyłącze 1/2"</p> <p>Parametry Zasilanie 6 V</p> <p>Opcja: 3306B: <i>Wersja na zasilanie bateryjne 6V</i></p>	
		3307	<p>Zestaw elektroniczny, pisuarowy, podtynkowy</p> <p>Podłączenie Przyłącze 1/2"</p> <p>Parametry Zasilanie 12V Obudowa ze stali nierdzewnej Wandaloodporna</p> <p>W komplecie Samonośna konstrukcja ramowa ze stali 3302 Zasilacz lub bateria</p> <p>Opcja: 3308: <i>Wersja na zasilacz 230A/6DS2</i> 3307B: <i>Wersja na zasilanie bateryjne 6V</i></p>	



ARMATURA BEZDOTYKOWA

		kod	opis	cena netto
Prysznicowa		3401B	<p>Prysznicowa bateria elektroniczna ścienna z regulacją termostatyczną</p> <p>Podłączenie Przyłącze 1/2" na wodę zimną i ciepłą</p> <p>Parametry Zasilanie bateryjne 6V Rozstaw przyłączy 150 mm</p>	
		3402B	<p>Prysznicowa bateria elektroniczna termostatyczna</p> <p>Podłączenie Przyłącze 3/8" na wodę ciepłą i zimną</p> <p>Parametry Zasilanie bateryjne 6V Wykonanie ze stali nierdzewnej (matowy)</p> <p>W komplecie Elektrozwór, termostat, wylewka prysznicowa, zawory kulowe z filtrem zanieczyszczeń, wężyki przyłączeniowe, pojemnik na baterię</p> <p>Opcja 3402BW(RAL 9010): Panel ze stali nierdzewnej-biały 3404B: Wersja na wodę zmieszaną, panel matowy 3404BW (RAL 9010): Wersja na wodę zmieszaną, panel biały 3403B: Wersja na wodę zmieszaną, panel matowy Możliwość uzupełnienia o odgałęzienie BYPAS 3403BW: Panel ze stali nierdzewnej-biały Możliwość uzupełnienia o odgałęzienie BYPAS 3405B: Wersja na wodę zmieszaną, panel matowy Możliwość uzupełnienia o odgałęzienie BYPAS 3405BW: Wersja na wodę zmieszaną, panel biały Możliwość uzupełnienia o odgałęzienie BYPAS</p>	
		3406B	<p>Prysznicowa bateria elektroniczna</p> <p>Podłączenie Przyłącze 1/2" na wodę zmieszaną</p> <p>Parametry Zasilanie bateryjne 6V Wykonanie ze stali nierdzewnej</p> <p>W komplecie Elektrozwór, zawór kulowy z filtrem zanieczyszczeń, wężyk przyłączeniowy, pojemnik na baterię, wylewka prysznicowa</p>	
		3407	<p>Prysznicowa bateria elektroniczna, podtynkowa</p> <p>Podłączenie Przyłącze 1/2" na wodę zmieszaną</p> <p>Parametry Zasilanie 12V Wandaloodporna Wykonanie ze stali nierdzewnej</p> <p>W komplecie Ramka montażowa, skrzynka montażowa ze śrubami, zawór kulowy</p> <p>Opcja 3407B: wersja na baterie 6V</p>	
		3408	<p>Prysznicowa bateria elektroniczna, podtynkowa, termostatyczna</p> <p>Podłączenie Przyłącze 1/2" na wodę ciepłą i zimną</p> <p>Parametry Zasilanie 12V Wandaloodporna Wykonanie ze stali nierdzewnej</p> <p>Opcja 3408B: Wersja na baterię 6V (CRP2)</p>	







ARMATURA BEZDOTYKOWA

		kod	opis	cena netto
Stelaze WC		3501C	<p>Bezdotykowy spłukiwacz toaletowy podtynkowy</p> <p>Podłączenie Przyłącze 1"</p> <p>Parametry Zasilanie 12V</p> <p>W komplecie Ramka montażowa, zawór kulowy, skrzynka montażowa ze śrubami, kabel przyłączeniowy, maskownica</p>	
		3502S	<p>Bezdotykowy system toaletowy do montażu podtynkowego do zabudowy ciężkiej</p> <p>Podłączenie Przyłącze 1/2"</p> <p>Parametry Zasilanie 6V</p> <p>W komplecie Stelaż, płytka z zamontowanym bezdotykowym spłukiwaczem oraz zasilacz 6V</p> <p>Opcja 3502W: Wersja z modelem spłukiwacza ASS 3M</p>	
		3504S	<p>Bezdotykowy system toaletowy do montażu podtynkowego do zabudowy lekkiej</p> <p>Podłączenie Przyłącze 1/2"</p> <p>Parametry Zasilanie 6V Płytką z tworzywa sztucznego</p> <p>W komplecie Stelaż, płytka z zamontowanym bezdotykowym spłukiwaczem oraz zasilacz 6V</p> <p>Opcja 3504W: Wersja z modelem spłukiwacza ASS 3M</p>	







ZASILACZE

		kod	opis	cena netto																												
Zasilacze		Zasilacze	<p>Zasilacze</p> <p>Parametry Wejście 230V, 50Hz</p> <table border="1"> <thead> <tr> <th>Typy</th> <th>Wyjście</th> <th>Wymiary</th> <th>Max urządzeń</th> </tr> </thead> <tbody> <tr> <td>ZAS 50/12t</td> <td>12V, maks 50VA</td> <td>114 x 114 x 58 mm</td> <td>5</td> </tr> <tr> <td>TR8</td> <td>12V, maks 9,5VA</td> <td>66 x 60 x 49 mm</td> <td>1</td> </tr> <tr> <td>ZAS 1</td> <td>12V, maks 6VA</td> <td>70x47x57 mm</td> <td>1</td> </tr> <tr> <td>TR6</td> <td>12V, maks 6VA</td> <td>75 x 89 x 28 mm</td> <td>1</td> </tr> <tr> <td>ZAS 230A/6DS 31</td> <td>6V, maks 6VA</td> <td>Ø 72x72cm</td> <td>4</td> </tr> <tr> <td>ZAS 2</td> <td>6V, maks 6VA</td> <td>70x47x57 mm</td> <td>1</td> </tr> </tbody> </table>	Typy	Wyjście	Wymiary	Max urządzeń	ZAS 50/12t	12V, maks 50VA	114 x 114 x 58 mm	5	TR8	12V, maks 9,5VA	66 x 60 x 49 mm	1	ZAS 1	12V, maks 6VA	70x47x57 mm	1	TR6	12V, maks 6VA	75 x 89 x 28 mm	1	ZAS 230A/6DS 31	6V, maks 6VA	Ø 72x72cm	4	ZAS 2	6V, maks 6VA	70x47x57 mm	1	
	Typy			Wyjście	Wymiary	Max urządzeń																										
ZAS 50/12t	12V, maks 50VA	114 x 114 x 58 mm	5																													
TR8	12V, maks 9,5VA	66 x 60 x 49 mm	1																													
ZAS 1	12V, maks 6VA	70x47x57 mm	1																													
TR6	12V, maks 6VA	75 x 89 x 28 mm	1																													
ZAS 230A/6DS 31	6V, maks 6VA	Ø 72x72cm	4																													
ZAS 2	6V, maks 6VA	70x47x57 mm	1																													
 	TR8	TR6																														

ARMATURA DZIECIĘCA

		kod	opis	cena netto
Armatura dla dzieci		B210	<p>Bateria na wodę zmieszaną</p> <p>Podłączenie Przyłącze 1/2" na wodę zimną lub zmieszaną</p> <p>Parametry Reduktor ciśnienia wody (6 l/min) Głowica ceramiczna Wykonanie wandaloodporne Posiada funkcję ECO-STOP</p>	
		B220	<p>Bateria ścienna na wodę zmieszaną</p> <p>Podłączenie Przyłącze 1/2" na wodę zimną lub zmieszaną</p> <p>Parametry Reduktor ciśnienia wody (6 l/min) Głowica ceramiczna Wykonanie wandaloodporne Posiada funkcję ECO-STOP</p>	
		B221	<p>Bateria ścienna z mieszaczem</p> <p>Podłączenie 2 przyłącza 1/2" na wodę ciepłą i zimną</p> <p>Parametry Reduktor ciśnienia wody (6 l/min) Głowica ceramiczna Wykonanie wandaloodporne Posiada funkcję ECO-STOP z zabezpieczeniem antyoparzeniowym</p>	
		B250	<p>Bateria elektroniczna na wodę zmieszaną</p> <p>Podłączenie Przyłącze 1/2" na wodę zimną lub zmieszaną</p> <p>Parametry Zasilana baterią 6V Reduktor ciśnienia wody (6 l/min) Wykonanie wandaloodporne</p>	
		B400 B400W	<p>Bateria na wodę zmieszaną</p> <p>Podłączenie 2 Przyłącza 1/2" na wodę ciepłą i zimną</p> <p>Parametry Reduktor ciśnienia wody (6 l/min) Głowica ceramiczna Wykonanie wandaloodporne Dostępna w dwóch wariantach kolorystycznych</p>	
		B402 B402W	<p>Mieszacz czasowy, samozamykający</p> <p>Podłączenie 2 przyłącza elastyczne 1/2" na wodę ciepłą i zimną</p> <p>Parametry Boczna regulacja temperatury przez użytkownika Regulacja ciśnienia i czasu przepływu wody Wykonanie wandaloodporne Dostępna w dwóch wariantach kolorystycznych</p>	

WYPOSAŻENIE GABINETU

		kod	opis	cena netto
Wyposażenie gabinetu		AK10	<p>Stanowisko do pobierania krwi z półeczką</p> <p>Parametry Regulacja podłokietnika</p> <p>Wykonanie Leże tapicerowane gąbką i skajem, bezszwowo Stal malowana proszkowo na kolor biały</p>	
		AK12	<p>Stanowisko do pobierania krwi z dwoma podłokietnikami</p> <p>Parametry Regulacja podłokietników</p> <p>Wykonanie Leże tapicerowane gąbką i skajem, bezszwowo Stal malowana proszkowo na kolor biały</p>	
		AK 21	<p>Stolik zabiegowy z miskami</p> <p>Parametry Uchylne miski</p> <p>Wykonanie Stal malowana proszkowo na kolor biały Półki szklane</p>	
		AK30	<p>Leżanka do gabinetu</p> <p>Parametry Regulacja kąta pochylecia zagłówka Uchwyt na rolkę podkładu papierowego Stopka poziomująca</p> <p>Wykonanie Leże tapicerowane gąbką i skajem, bezszwowo Stal malowana proszkowo na kolor biały</p>	
		AK40	<p>Stojak na kroplówki</p> <p>Wykonanie Stal malowana proszkowo na kolor biały</p>	
		AK50	<p>Parawan medyczny</p> <p>Wykonanie Stal malowana proszkowo na kolor biały Płótno bawełniane w kolorach: Biały, zielony, niebieski</p>	

PORĘCZE DLA NIEPEŁNOSPRAWNYCH

Wysokiej jakości poręcze wspomagające osoby niepełnosprawne do likwidacji barier architektonicznych w toaletach i łazienkach.

Poręcze wykonane ze stali nierdzewnej z rozetkami maskującymi śruby montażowe.

Nasze produkty posiadają deklaracje zgodności CE i atest PZH







	typ	opis
	PSP	Seria poręczy wykonanych ze stali nierdzewnej AISI 304 o średnicy rurki \varnothing 30/32 mm i grubości 1,5 mm. Wykończenie polerowane - połysk.
	PSM	Seria poręczy wykonanych ze stali nierdzewnej AISI 304 o średnicy rurki \varnothing 30/32 mm i grubości 1,5 mm. Wykończenie szczotkowane - mat. Poręcze z tej serii wykonywane są tylko na zamówienie.
	PNS	Seria poręczy wykonanych ze stali nierdzewnej AISI 304 pokrytej powłoką nylonową o średnicy rurki \varnothing 35 mm. Wykończenie antypoślizgowe w kolorze białym.

	kod	opis	wymiary	cena netto
	<p>PSP 333 PSP 444 PSP 555 PSP 666 PSP 777 PSP 888 PSP 430</p> <p>PSM 333 PSM 444 PSM 555 PSM 666 PSM 777 PSM 888 PSM 430</p>	<p>PS 333 - 888</p> <p>Poręcze proste ogólnego zastosowania.</p> <p>PS 430</p> <p>Poręcz prosta pionowa.</p>	<p>długość: 300 mm 400 mm 500 mm 600 mm 700 mm 800 mm 1600 mm</p> <p>300 mm 400 mm 500 mm 600 mm 700 mm 800 mm 1600 mm</p>	
PS 333-888 PS 430				





PORĘCZE DLA NIEPEŁNOSPRAWNYCH

		kod	opis	wymiary	cena netto
	PSP 660 PSM 660		Poręcz łukowa uchylna, mocowana do ściany.	długość: 600/750mm	
	PSP 675 PSM 675		Zastosowanie: Przy WC		
	PSP 660s PSM 660s		Poręcz łukowa stała, mocowana do ściany.	długość: 600/750mm	
	PSP 675s PSM 675s		Zastosowanie: Przy WC Przy umywalce		
	PSP 660p PSM 660p		Poręcz łukowa uchylna, mocowana do ściany. Z miejscem na papier toaletowy.	długość: 600/750 mm	
	PSP 675p PSM 675p		Zastosowanie: Przy WC		
	PSP 760 PSM 760		Poręcz łukowa uchylna (760) lub stała (760s), mocowana do podłogi.	długość: 600 mm	
	PSP 760s PSM 760s		Zastosowanie: Przy WC		
	PSP 760p PSM 760p		Poręcz łukowa uchylna, mocowana do podłogi. Z miejscem na papier toaletowy.	długość: 600 mm	
			Zastosowanie: Przy WC		





PORĘCZE DLA NIEPEŁNOSPRAWNYCH

		kod	opis	wymiary	cena netto
		PSP 155L PSM 155L	Poręcz trójnóg, lewa, mocowana do ściany. Zastosowanie: Przy umywalce	długość: 550 mm	
		PSP 155P PSM 155P	Poręcz trójnóg, prawa, mocowana do ściany. Zastosowanie: Przy umywalce	długość: 550 mm	
		PSP 133L PSM 133L	Poręcz kątowna typu "L", lewa, mocowana do ściany. Zastosowanie: Przy WC Przy prysznicu	Wymiar: 500x700 mm	
		PSP 133P PSM 133P	Poręcz kątowna typu "L", prawa, mocowana do ściany. Zastosowanie: Przy WC Przy prysznicu	Wymiar: 500x700 mm	
		PSP 136 PSM 136	Poręcz kątowna, pozioma, mocowana do ściany. Zastosowanie: Przy prysznicu	Wymiar: 750x750 mm	







PORĘCZE DLA NIEPEŁNOSPRAWNYCH

		kod	opis	wymiary	cena netto
		PSP 177L PSM 177L	Poręcz typu "H", lewa, mocowana do podłogi i ściany. Zastosowanie: Przy WC	Wymiar: 750x800 mm	
		PSP 177P PSM 177P	Poręcz typu "H" prawa, mocowana do podłogi i ściany. Zastosowanie: Przy WC	Wymiar: 750x800 mm	
		PSP 135L PSM 135L	Poręcz kątowny poziomo-pionowy, lewa, mocowana do ściany. Zastosowanie: Przy prysznicu Przy wannie	Wymiar: 700x610x750 mm	
		PSP 135P PSM 135P	Poręcz kątowny poziomo-pionowy, prawa, mocowana do ściany. Zastosowanie: Przy prysznicu Przy wannie	Wymiar: 700x610x750 mm	
		PSP 900 PSM 900	Uchwyt zasłony prysznicowej, mocowany do ściany i sufitu Zastosowanie: Przy prysznicu	Wymiar: 900x900x500 mm	







AKCESORIA DLA NIEPEŁNOSPRAWNYCH

		kod	opis	wymiary	cena netto
		PSP 501 PSM 501	Krzeselko prysznicowe uchylne z podporami, mocowane do ściany. Zastosowanie: Przy prysznicu	Wymiar siedziska: 420x400 mm	
		PSP 501A PSM 501A	Krzeselko prysznicowe uchylne bez podpór, mocowane do ściany. Zastosowanie: Przy prysznicu	Wymiar siedziska: 420x400 mm	
		PSP 502 PSM 502	Krzeselko prysznicowe z oparciem, zawieszane na poręczy. Zastosowanie: Przy prysznicu	Wymiar siedziska: 500x400 mm	
		PSP 503 PSM 503	Siedzisko wannowe. Zastosowanie: Do wanny	Wymiar siedziska: 450x430 mm	
		PSP 800 PSM 800	Lustro uchylne w pełnej ramie. Zastosowanie: Przy umywalce	Wymiar: 600x600 mm	
		PSP 801 PSM 801	Lustro uchylne w bocznej ramie. Zastosowanie: Przy umywalce	Wymiar: 600x600 mm	





PORĘCZE DLA NIEPEŁNOSPRAWNYCH

		kod	opis	wymiary	cena netto
		PBP 335 PBP 666 PBP 888 PBM 335 PBM 666 PBM 888	Poręcz proste ścienna ogólnego zastosowania	Długość: 350 mm 600 mm 800 mm	
		PBP 135 PBM 135	Poręcz kątowa 135°, ścienna Zastosowanie: Przy prysznicu	Wymiar: 350x350 mm	
		PBP 660+ PBM 660+	Poręcz łukowa uchylna, mocowana do ściany, automat Zastosowanie: Przy WC Przy umywalce	długość: 600 mm	
		PBP 660 PBP 675 PBM 660 PBM 675	Poręcz łukowa uchylna, mocowana do ściany. Zastosowanie: Przy WC Przy umywalce	Długość: 600 mm 750 mm	
		PBP 660s PBP 675s PBM 660s PBM 675s	Poręcz łukowa stała, mocowana do ściany. Zastosowanie: Do WC	Długość: 600 mm 750 mm	
		PBP 760 PBM 760	Poręcz łukowa uchylna, mocowana do podłogi Zastosowanie: Do WC	Długość: 600 mm	
		PBP 155 PBM 155	Poręcz trójnóg, mocowana do ściany. Możliwość zastosowania z lewej lub prawej strony Zastosowanie: przy umywalce	Długość: 550 mm	

PORĘCZE DLA NIEPEŁNOSPRAWNYCH

		kod	opis	wymiary	cena netto
		PBP 133L PBM 133L	Poręcz kątowa typu "L" lewa, mocowana do ściany Zastosowanie: Przy WC Przy prysznicu	Wymiar: 500x700 mm	
		PBP 133P PBM 133P	Poręcz kątowa typu "L" prawa, mocowana do ściany Zastosowanie: Przy WC Przy prysznicu	Wymiar: 500x700 mm	
		PBP 177L PBM 177L	Poręcz typu "H", lewa, mocowana do ściany i podłogi. Zastosowanie: Do WC	Wymiar: 750x800 mm	
		PBP 177P PBM 177P	Poręcz typu "H", prawa, mocowana do ściany i podłogi. Zastosowanie: Do WC	Długość: 750x800 mm	
		PBPX PBMX	Uchwyt na papier toaletowy, mocowany na poręczy Zastosowanie: Do WC		
		PBP 501	Krzeselko prysznicowe uchylne z podporami, mocowane do ściany Zastosowanie: Przy prysznicu	Wymiary siedziska: 470x420 mm	
		PBP 501A	Krzeselko prysznicowe uchylne bez podpór, mocowane do ściany Zastosowanie: Przy prysznicu	Wymiary siedziska: 470x420 mm	

PORĘCZE STALOWO-NYLONOWE

		kod	opis	wymiary	cena netto
		PNS 444 PNS 666 PNS 888	Poręcze proste ogólnego zastosowania. Zastosowanie: Ogólne	długość: 400 mm 600 mm 800 mm	
		PNS 660+	Poręcz łukowa uchylna, mocowana do ściany, automat Zastosowanie: Przy WC Przy umywalce	długość: 600 mm	
		PNS 660 PNS 675	Poręcz łukowa uchylna, mocowana do ściany. Zastosowanie: Przy WC Przy umywalce	długość: 600 mm 750 mm	
		PNS 660s PNS 675s	Poręcz łukowa stała, mocowana do ściany. Zastosowanie: Przy WC Przy umywalce	długość: 600 mm 750 mm	
		PNS 155	Poręcz trójnóg, mocowana do ściany. Lewa lub prawa Zastosowanie: Przy umywalce	długość: 600 mm	

PORĘCZE STALOWO-NYLONOWE

		kod	opis	wymiary	cena netto
		PNS 133	<p>Poręcz kątowa typu "L" mocowana do ściany</p> <p>Lewa lub prawa</p> <p>Zastosowanie: Przy WC Przy prysznicu</p>	długość: 700x500 mm	
		PNS 135	<p>Poręcz kątowa o kącie rozwarcia 135 stopni, mocowana do ściany</p> <p>Zastosowanie: Przy WC Przy prysznicu</p>	długość: 450x450 mm	
		PNS 177	<p>Poręcz typu "H" mocowana do podłogi i ściany</p> <p>Lewa lub prawa</p> <p>Zastosowanie: Przy WC</p>	długość: 750x850 mm	
		PNS 501+	<p>Krzeselko prysznicowe uchylne z podporami, automat</p> <p>Zastosowanie: Przy prysznicu</p>	długość: 480x320 mm	
		PNS 501A	<p>Krzeselko prysznicowe uchylne bez podpór, mocowane do ściany.</p> <p>Zastosowanie: Przy prysznicu</p>	długość: 435x450 mm	
		PNS 504 PNS 505	<p>Krzeselko prysznicowe składane z oparciem lub bez, mocowane do ściany</p> <p>Zastosowanie: Przy prysznicu</p>	długość: 460x320x500mm 360x320x500mm	



PORĘCZE DLA NIEPEŁNOSPRAWNYCH Ø 32 mm

Poręcze wykonane ze stali emaliowanej proszkowo, malowanej na kolor biały o średnicy rurki Ø 32 mm. Zapewniają większą wygodę i bezpieczeństwo.



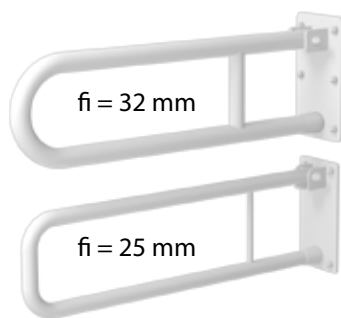

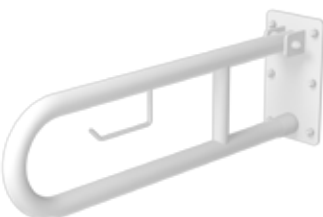

Obok prezentujemy porównanie ze standardową serią poręczy białych (Ø 25 mm).

Nasze produkty posiadają deklaracje zgodności CE i atest PZH







		kod	opis	wymiary	cena netto
	32-UP 3 32-UP 4 32-UP 5 32-UP 6 32-UP 7 32-UP 8 32-UP 16	32-UP3 - 32-UP8 Poręcze proste ogólnego zastosowania. 32-UP 16 Poręcz prosta pionowa.	300 mm 400 mm 500 mm 600 mm 700 mm 800 mm 1600 mm		
	32-UR 6 32-UR 7 32-UR 8	Poręcz łukowa uchylna, mocowana do ściany. Zastosowanie: Przy WC	długość: 600 mm 700 mm 800 mm		
	32-UR 6s 32-UR 7s 32-UR 8s	Poręcz łukowa stała, mocowana do ściany. Zastosowanie: Przy WC Przy umywalce	długość 600 mm 700 mm 800 mm		
	32-UR 6p 32-UR 7p 32-UR 8p	Poręcz łukowa uchylna, mocowana do ściany. Z miejscem na papier toaletowy. Zastosowanie: Przy WC	długość: 600 mm 700 mm 800 mm		

PORĘCZE DLA NIEPEŁNOSPRAWNYCH Ø 32 mm

		kod	opis	wymiary	cena netto
		32-URP 6 32-URP 6s	Poręcz łukowa uchylna (32- URP6) lub stała (32- URP6s), mocowana do podłogi. Zastosowanie: Przy WC	długość: 600mm	
		32-URP 6p	Poręcz łukowa uchylna, mocowana do podłogi. Z miejscem na papier toaletowy. Zastosowanie: Przy WC	długość: 600mm	
		32-UUL	Poręcz trójnóg, lewa, mocowana do ściany. Zastosowanie: Przy umywalce	długość: 500mm	
		32-UUP	Poręcz trójnóg, prawa, mocowana do ściany. Zastosowanie: Przy umywalce	długość: 500mm	
		32-UKL 32-UKL 8/4	Poręcz kątowna typu "L", lewa, mocowana do ściany. Zastosowanie: Przy WC Przy prysznicu	Wymiar: 400x600 mm 400x800 mm	
		32-UKP 32-UKP 8/4	Poręcz kątowna typu "P", prawa, mocowana do ściany. Zastosowanie: Przy WC Przy prysznicu	Wymiar: 400x600 mm 400x800 mm	

PORĘCZE DLA NIEPEŁNOSPRAWNYCH Ø 32 mm

		kod	opis	wymiary	cena netto
		32-UK 7	<p>Poręcz kątowa, pozioma, mocowana do ściany.</p> <p>Zastosowanie: Przy prysznicu</p>	Wymiar: 750x750 mm	
		32-UWCL	<p>Poręcz typu "H", lewa, mocowana do podłogi i ściany.</p> <p>Zastosowanie: Przy WC</p>	Wymiar: 800x800 mm	
		32-UWCP	<p>Poręcz typu "H" prawa, mocowana do podłogi i ściany.</p> <p>Zastosowanie: Przy WC</p>	Wymiar: 800x800 mm	
		32-UPPL	<p>Poręcz kątowa poziomo-pionowa, lewa, mocowana do ściany.</p> <p>Zastosowanie: Przy prysznicu</p>	Wymiar: 600x600x600 mm	
		32-UPPP	<p>Poręcz kątowa poziomo-pionowa, lewa, mocowana do ściany.</p> <p>Zastosowanie: Przy prysznicu</p>	Wymiar: 600x600x600 mm	

PORĘCZE DLA NIEPEŁNOSPRAWNYCH Ø 25 mm

Wysokiej jakości poręcze wspomagające osoby niepełnosprawne do likwidacji barier architektonicznych w toaletach i łazienkach.





Poręcze wykonane ze stali emaliowanej proszkowo, standardowo malowanej na kolor biały o średnicy rurki Ø 25 mm.

Nasze produkty posiadają deklaracje zgodności CE



Istnieje możliwość zamówienia poręczy w kolorze srebrnym





Do ceny katalogowej należy doliczyć 20%

		kod	opis	wymiary	cena netto
 <p>UP 3- UP 8 UP 16</p>		<p>UP 3 UP 4 UP 5 UP 6 UP 7 UP 8</p> <p>UP 16</p>	<p>UP3 - UP8 Poręcze proste ogólnego zastosowania.</p> <p>UP 16 Poręcz prosta pionowa.</p>	<p>300 mm 400 mm 500 mm 600 mm 700 mm 800 mm</p> <p>1600 mm</p>	
		<p>UR 6 UR 7 UR 8</p>	<p>Poręcz łukowa uchylna, mocowana do ściany.</p> <p>Zastosowanie: Przy WC</p>	<p>długość: 600 mm 700 mm 800 mm</p>	
		<p>UR 6s UR 7s UR 8s</p>	<p>Poręcz łukowa stała, mocowana do ściany.</p> <p>Zastosowanie: Przy WC Przy umywalce</p>	<p>długość 600 mm 700 mm 800 mm</p>	
		<p>UR 6p UR 7p UR 8p</p>	<p>Poręcz łukowa uchylna, mocowana do ściany. Z miejscem na papier toaletowy.</p> <p>Zastosowanie: Przy WC</p>	<p>długość: 600 mm 700 mm 800 mm</p>	





PORĘCZE DLA NIEPEŁNOSPRAWNYCH Ø 25 mm

		kod	opis	wymiary	cena netto
		URP 6 URP 6s	Poręcz łukowa uchylna (URP6) lub stała (URP6s), mocowana do podłogi. Zastosowanie: Przy WC	długość: 600mm	
		URP 6p	Poręcz łukowa uchylna, mocowana do podłogi. Z miejscem na papier toaletowy. Zastosowanie: Przy WC	długość: 600mm	
		UUL	Poręcz trójnóg, lewa, mocowana do ściany. Zastosowanie: Przy umywalce	długość: 500mm	
		UUP	Poręcz trójnóg, prawa, mocowana do ściany. Zastosowanie: Przy umywalce	długość: 500mm	
		UKL UKL 8/4	Poręcz kątowna typu "L", lewa, mocowana do ściany. Zastosowanie: Przy WC Przy prysznicu	Wymiar: 400x600 mm 400x800 mm	
		UKP UKP 8/4	Poręcz kątowna typu "P", prawa, mocowana do ściany. Zastosowanie: Przy WC Przy prysznicu	Wymiar: 400x600 mm 400x800 mm	







PORĘCZE DLA NIEPEŁNOSPRAWNYCH Ø 25 mm

		kod	opis	wymiary	cena netto
		UK 7	<p>Poręcz kątowa, pozioma, mocowana do ściany.</p> <p>Zastosowanie: Przy prysznicu</p>	Wymiar: 750x750 mm	
		UWCL	<p>Poręcz typu "H", lewa, mocowana do podłogi i ściany.</p> <p>Zastosowanie: Przy WC</p>	Wymiar: 800x800 mm	
		UWCP	<p>Poręcz typu "H" prawa, mocowana do podłogi i ściany.</p> <p>Zastosowanie: Przy WC</p>	Wymiar: 800x800 mm	
		UPPL	<p>Poręcz kątowa poziomo-pionowa, lewa, mocowana do ściany.</p> <p>Zastosowanie: Przy prysznicu</p>	Wymiar: 600x600x600 mm	
		UPPP	<p>Poręcz kątowa poziomo-pionowa, lewa, mocowana do ściany.</p> <p>Zastosowanie: Przy prysznicu</p>	Wymiar: 600x600x600 mm	





AKCESORIA DLA NIEPEŁNOSPRAWNYCH

		kod	opis	wymiary	cena netto
		KP2	Krzesełko prysznicowe uchylne z podporami, mocowanie do ściany. Zastosowanie: Przy prysznicu	Wymiar siedziska: 440x400 mm	
		KP 3	Krzesełko prysznicowe uchylne bez podpór, mocowanie do ściany. Zastosowanie: Przy prysznicu	Wymiar siedziska: 400x400 mm	
		TPU	Siedzisko prysznicowe. Zastosowanie: Do prysznicza	Wymiar siedziska: 360x340 mm	
		UP 90	Uchwyt zasłony prysznicowej, mocowanie do ściany i sufitu Zastosowanie: Przy prysznicu	Wymiar: 900x900x500 mm	
		LU	Lustro uchylne w pełnej ramie. Zastosowanie: Przy umywalce	Wymiar: 600x600 mm	

NATRYSKI BEZPIECZEŃSTWA

		kod	opis	cena netto
Oczomyjki		1100/5	Oczomyjka pojedyncza, prosta, mocowana do blatu Podłączenie Przyłącze 3/8" Parametry Wyciągana z uchwytu Minimalne ciśnienie 2 bar Waga 1,17 kg	
		1100/42	Oczomyjka podwójna, mocowana na uchwycie do ściany Podłączenie Przyłącze 3/8" Parametry Zdejmowana z uchwytu Minimalne ciśnienie 2 bar Waga 1,17 kg	
		1100/60	Oczomyjka podwójna, mocowana do blatu Podłączenie Przyłącze 3/8" Parametry Wysuwana Minimalne ciśnienie 2 bar Waga 1,35 kg	
		1100/65	Oczomyjka pojedyncza, prosta, mocowana na uchwycie do ściany Podłączenie Przyłącze 3/8" Parametry Zdejmowana z uchwytu Minimalne ciśnienie 2 bar Waga 1,16 kg	
		1100/300	Oczomyjka podwójna, z misą z tworzywa ABS, zasilanie i montaż ścienny Podłączenie Przyłącze 1/2", odpływ 1" Parametry Uruchamianie boczną manetką Minimalne ciśnienie 2 bar Waga 3,50 kg	
		1100/330	Oczomyjka podwójna, z misą z tworzywa ABS, na postumencie montowanym do podłoża Podłączenie Przyłącze 1/2", odpływ 1" Parametry Uruchamiana boczną manetką lub pedałem Minimalne ciśnienie 2 bar Waga 3,50 kg	

NATRYSKI BEZPIECZEŃSTWA

		kod	opis	cena netto
Natryski bezpieczeństwa		1100/150	<p>Natrysk montowany do ściany, poziomy, uruchamiany dźwignią</p> <p>Podłączenie Przyłącze 3/4"</p> <p>Parametry Minimalne ciśnienie 2 bar Waga 2,50 kg</p>	
		1100/380	<p>Zestaw ratunkowy:</p> <p>Oczomyjka podwójna, z misą z tworzywa ABS, uruchamiana boczną dźwignią lub pedałem</p> <p>Natrysk bezpieczeństwa uruchamiany dźwignią</p> <p>Podłączenie Przyłącze 1" od góry lub na wysokości 159 cm od posadzki, odpływ 1"</p>	
Przenośna oczomyjka		1100/250	<p>Przenośna pojedyncza oczomyjka</p> <p>Parametry Zbiornik ze stali nierdzewnej AISI 316 Pojemność 16 litrów Ciśnienie wytwarzane za pomocą sprężonego powietrza o ciśnieniu 6 bar Długość węża 1,5 m Waga ok. 8 kg</p>	
Platforma ratunkowa		1100/470	<p>Platforma ratunkowa</p> <p>Podłączenie Przyłącze 1", odpływ 1"</p> <p>Parametry Wyływ wody uruchamiany automatycznie po wejściu na pochylnie platformy Oczomyjka z misą z tworzywa ABS</p>	

SUSZARKI DO RĄK

		kod	opis	wymiary	waga	cena netto
FastFlow		MFSA MFCA MFSA+ MFCA+	<p>Obudowa: Stal nierdzewna AISI304, 1,5 mm grubości</p> <p>Wykończenie: MFSA - Mat MFCA - Połysk</p> <p>Możliwość kolorystyki: Czerwony, Czarny, Biały</p> <p>Obsługa: Bezdotykowa na fotokomórkę Wersja z silnikiem bezszczotkowym: MFSA+ / MFCA+</p>	x 300 mm y 730 mm z 222 mm	13 kg	
		MFJ1 MFJ1+	<p>Obudowa: Plastik ABS</p> <p>Wykończenie: Białe</p> <p>Możliwość kolorystyki: Czerwony, Biały, Fioletowy, Czarny</p> <p>Obsługa: Bezdotykowa na fotokomórkę Wersja z silnikiem bezszczotkowym: MFJ1+</p>	x 300 mm y 687 mm z 222 mm	11 kg	
SpeedFlow		MSDN	<p>Obudowa: Aluminium, 3 mm grubości</p> <p>Wykończenie: Epoxydowana na czarno</p> <p>Obsługa: Bezdotykowa na fotokomórkę 3 regulacje prędkości Wykonanie wandaloodporne</p>	x 236 mm y 319 mm z 192 mm	5,2 kg	
		MSDC MSDS	<p>Obudowa: Aluminium, 3 mm grubości</p> <p>Wykończenie: Połysk (MSDC) Matowe (MSDS)</p> <p>Obsługa: Bezdotykowa na fotokomórkę 3 regulacje prędkości Wykonanie wandaloodporne</p>	x 236 mm y 319 mm z 192 mm	5,2 kg	
		FM09AC	<p>Obudowa: Stal nierdzewna AISI304, 1,5 mm grubości</p> <p>Wykończenie: Połysk</p> <p>Obsługa: Bezdotykowa na fotokomórkę Wykonanie wandaloodporne</p>	x 344 mm y 268 mm z 203 mm	4,2 kg	
		TP10S TP10C TP10B	<p>Obudowa: Stal nierdzewna AISI304, 1,5 mm grubości</p> <p>Wykończenie: Mat/Połysk/Białe</p> <p>Obsługa: Bezdotykowa na fotokomórkę Wykonanie wandaloodporne</p>	x 360 mm y 490 mm z 250 mm	8 kg	

SUSZARKI DO RĄK

		kod	opis	wymiary	waga	cena netto
BigFlow		MCSA MCCA	<p>Obudowa: Stal nierdzewna AISI304, 1,5 mm grubości</p> <p>Wykończenie: Matowe lub polerowane</p> <p>Obsługa: Bezdotykowa na fotokomórkę Wykonanie wandaloodporne</p>	<p>x 320 mm</p> <p>y 280 mm</p> <p>z 175 mm</p>	3,2 kg	
		MBPA3S	<p>Obudowa: Stal nierdzewna AISI304, 1,5 mm grubości</p> <p>Wykończenie: Mat</p> <p>Obsługa: Bezdotykowa na fotokomórkę Wykonanie wandaloodporne</p>	<p>x 320 mm</p> <p>y 280 mm</p> <p>z 175 mm</p>	4 kg	
		MBPA3	<p>Obudowa: Tworzywo ABS</p> <p>Wykończenie: Białe</p> <p>Obsługa: Bezdotykowa na fotokomórkę Wykonanie wandaloodporne</p>	<p>x 280 mm</p> <p>y 248 mm</p> <p>z 210 mm</p>	3,7 kg	
		MDCA	<p>Obudowa: Stal nierdzewna AISI304 1,5 mm grubości</p> <p>Wykończenie: Połysk</p> <p>Obsługa: Bezdotykowa na fotokomórkę Wykonanie wandaloodporne</p>	<p>x 255 mm</p> <p>y 355 mm</p> <p>z 148 mm</p>	4 kg	
		MDSA	<p>Obudowa: Stal nierdzewna AISI304, 1,5 mm grubości</p> <p>Wykończenie: Matowe</p> <p>Obsługa: Bezdotykowa na fotokomórkę Wykonanie wandaloodporne</p>	<p>x 255 mm</p> <p>y 355 mm</p> <p>z 148 mm</p>	4 kg	
		HDSA	<p>Obudowa: Stal nierdzewna AISI304, 1,5 mm grubości</p> <p>Wykończenie: Matowe</p> <p>Obsługa: Bezdotykowa na fotokomórkę Wykonanie wandaloodporne</p>	<p>x 250 mm</p> <p>y 320 mm</p> <p>z 140 mm</p>	3 kg	

SUSZARKI DO RĄK





		kod	opis	wymiary	waga	cena netto
Handy		Handy	Obudowa: Tworzywo ABS Wykończenie: białe Obsługa: Bezdotykowa na fotokomórkę	x 190 mm y 262 mm z 100 mm	1,6 kg	
		Handy Silver	Obudowa: Tworzywo ABS Wykończenie: srebrne Obsługa: Bezdotykowa na fotokomórkę	x 330 mm y 687 mm z 220 mm	11 kg	
Zintegrowane zestawy do zabudowy		AR18	Kompakt do zabudowy: Podajnik ręczników (400-600 szt.) Suszarka TopFlow (2400 W) Kosz na odpadki (25,5 l)	x 330 mm y 1660 mm z 180 mm	21,6 kg	
						

Dane techniczne suszarek do rąk i suszarek basenowych

	StormFlow	AirForce	BigFlow	InoxFlow	Smartdri	FastFlow Jet	FM09A	MG88HT (b/a/c)	MG88H (b/a)	SpeedFlow
Napięcie	230 V, 50 Hz	230 V, 50 Hz	230 V, 50 Hz	230 V, 50 Hz	230 V, 50 Hz	230 V, 50 Hz	230 V, 50 Hz	230 V, 50 Hz	230 V, 50 Hz	230 V, 50 Hz
Moc całkowita	1260 - 1500 W	1100 W	1800 - 2050 W	2225 W	400 - 1200 W	1650 W	2250 W	1000 W	2250 W	1100 - 1800W
Moc grzałki	670 - 800 W	-	1990 W	1900 W	0 - 400 W	1000 W	2000 W	750 W	2000 W	-
Moc silnika	700 W	1100 W	60 W	325 W	400 - 800 W	650 W	250 W	250 W	250 W	1100 - 1800W
Obrotów na minutę (r.p.m.)	12 000	34 000	2 800	7 000	23 400	19 000	7 800	7 800	7 800	24000
Hałas na odległości 2 m	75 dB	83 dB	60 dB	70 dB	73 dB	73 dB	72 dB	63,9 dB	63,9 dB	70db
Przepływ powietrza	1984 l/min (119 m³/h)	1500 l/min (90 m³/h)	4000 l/min (240 m³/h)	7767 l/min (466 m³/h)	2833 l/min (170 m³/h)	-	5250 l/min (315 m³/h)	4300 l/min (258 m³/h)	4300 l/min (258 m³/h)	-
Prędkość powietrza	360 km/h	192 km/h	65 km/h	137km/h	426 km/h	322 km/h	116 km/h	105 km/h	97,2 km/h	288 - 324 km/h
Temperatura przy 10 cm (temp. otoczenia ok. 21,5 °C)	46 °C	60 °C	51 °C	55 °C	44 °C	35 °C	45 °C	55 °C	61 °C	60 °C
Klasa energetyczna	Klasa I	Klasa I	Klasa I - metalowe Klasa II - ABS	Klasa I	Klasa I	Klasa I	Klasa I	Klasa II	Klasa II	Klasa I
Standardy	CE, TÜV-GS	CE, UL	CE, TÜV, PCT	CE, TÜV-GS, PCT	CE, TÜV-GS, LVD, EMC, UL, CSA, PCT	CE, IPX4	CE, TÜV, UL	CE, TÜV, UL	CE, TÜV, UL	CE, UL
Gwarancja standardowa	2 lata	2 lat	2 lata	2 lat	2 lata	2 lata	2 lata	2 lata	2 lata	2 lata

SUSZARKI BASENOWE



		kod	opis	wymiary	waga	cena netto
Suszarki basenowe		ML88HTB	<p>Obudowa: Stal emaliowana, 2 mm grubości</p> <p>Wykończenie: Białe</p> <p>Obsługa: Czasowa na przycisk Wykonanie wandaloodporne</p>	<p>x 287 mm y 244 mm z 206 mm</p>	8 kg	
		MG88HB MG88HA	<p>Obudowa: Stal emaliowana, 2 mm grubości</p> <p>Wykończenie: Białe (MG88HB) Antracyt (MG88HA)</p> <p>Obsługa: Czasowa na przycisk Wykonanie wandaloodporne</p>	<p>x 298 mm y 270 mm z 235 mm</p>	8 kg	
		MG88HTA MG88HTB	<p>Obudowa: Stal emaliowana, 2 mm grubości</p> <p>Wykończenie: Białe (MG88HTB) Antracyt (MG88HTA)</p> <p>Obsługa: Czasowa na przycisk Wykonanie wandaloodporne Wzmocniony wąż</p>	<p>x 298 mm y 270 mm z 235 mm</p>	8 kg	
		MG88HTC MG88HTS	<p>Obudowa: Stal nierdzewna AISI304, 1,5 mm grubości</p> <p>Wykończenie: Połysk (MG88HTC) lub Mat (MG88HTS)</p> <p>Obsługa: Czasowa na przycisk Wykonanie wandaloodporne Wzmocniony wąż</p>	<p>x 298 mm y 270 mm z 235 mm</p>	8 kg	
Hotello		R302AC	<p>Obudowa Tworzywo ABS, kolor biały</p> <p>Parametry Wzmocniony silnik Moc 1200W Włączanie automatyczne po zdjęciu słuchawki Wyłącznik bezpieczeństwa po 8 min. Zabezpieczenie termiczne</p>	<p>x 190 mm y 265 mm z 97 mm</p>	1,5 kg	

SUSZARKI HOTELOWE



		kod	opis	wymiary	cena netto
Hotello		R301	<p>Obudowa: Tworzywo ABS, kolor srebrny</p> <p>Parametry: Moc 1200W Włączanie automatyczne po zdjęciu słuchawki Wyłącznik bezpieczeństwa po 8 min. Zabezpieczenie termiczne</p>	<p>x 190 mm y 265 mm z 102 mm</p>	
Premium		R401	<p>Obudowa: Tworzywo ABS, kolor srebrny</p> <p>Parametry: Moc 1600W Gniazdo na golarkę 110V lub 230V Przycisk chwilowy Dioda nocna Wł/wył sieciowy na bazie 2-stopniowa regulacja nadmuchu 3-stopniowa regulacja temperatury Zabezpieczenie termiczne</p>	<p>x 250 mm y 330 mm z 150 mm</p>	
		R402	<p>Obudowa: Tworzywo ABS, kolor biały</p> <p>Parametry: Moc 1600W Gniazdo na golarkę 110V lub 230V Przycisk chwilowy Dioda nocna Wł/wył sieciowy na bazie 2-stopniowa regulacja nadmuchu 3-stopniowa regulacja temperatury Zabezpieczenie termiczne</p>	<p>x 250 mm y 330 mm z 150 mm</p>	
		R510+	<p>Obudowa: Tworzywo ABS, kolor biały</p> <p>Parametry: Moc 1600W Gniazdo na golarkę 110V lub 230V Przycisk chwilowy Dioda nocna Wł/wył sieciowy na bazie 2-stopniowa regulacja nadmuchu 3-stopniowa regulacja temperatury Zabezpieczenie termiczne</p>	<p>x 250 mm y 300 mm z 135 mm</p>	
		R702+	<p>Obudowa: Tworzywo ABS, kolor biały</p> <p>Parametry: Moc 1600W Gniazdo europejskie 16A Przycisk chwilowy Wł/wył sieciowy na bazie 2-stopniowa regulacja nadmuchu 3-stopniowa regulacja temperatury Zabezpieczenie termiczne</p>	<p>x 250 mm y 300 mm z 135 mm</p>	

SUSZARKI HOTELOWE



		kod	opis	wymiary	cena netto
Excel		R501	<p>Obudowa: Tworzywo ABS, kolor czarny/chrom</p> <p>Parametry: Moc 1200W Przycisk chwilowy Wł/wył sieciowy na bazie 2-stopniowa regulacja nadmuchu 3-stopniowa regulacja temperatury Zabezpieczenie termiczne</p>	<p>x 250 mm y 185 mm z 115 mm</p>	
		R502	<p>Obudowa: Tworzywo ABS, kolor biały</p> <p>Parametry: Moc 1200W Przycisk chwilowy Wł/wył sieciowy na bazie 2-stopniowa regulacja nadmuchu 3-stopniowa regulacja temperatury Zabezpieczenie termiczne</p>	<p>x 250 mm y 185 mm z 115 mm</p>	
Premium		R601	<p>Obudowa: Tworzywo ABS, kolor biały</p> <p>Parametry: Moc 1100W Przycisk chwilowy Zabezpieczenie termiczne</p>	<p>x 245 mm y 183 mm z 88 mm</p>	
		R130+	<p>Obudowa: Tworzywo ABS, kolor biały</p> <p>Parametry: Moc 1600W Gniazdo na golarkę 110V lub 230V Przycisk chwilowy Dioda nocna Wł/wył sieciowy na bazie 2-stopniowa regulacja nadmuchu 3-stopniowa regulacja temperatury Zabezpieczenie termiczne</p>	<p>x 120 mm y 325 mm z 155 mm</p>	
		R101	<p>Obudowa: Tworzywo ABS, kolor biały</p> <p>Parametry: Moc 1200W Przycisk chwilowy Wł/wył sieciowy na bazie Zabezpieczenie termiczne</p>	<p>x 112 mm y 227 mm z 158 mm</p>	

AKCESORIA SOFT-TOUCH



Powłoka SOF-TOUCH zastosowana w akcesoriach z tworzywa ABS sprawia, że akcesoria są ciepłe i przyjemne w dotyku, dzięki czemu użytkowanie staje się przyjemniejsze.

Zastosowana kolorystyka pozwala dobrać kolor akcesorii do koloru każdej łazienki.

Połączenie koloru z elementami chromowanymi nadaje urządzeniom niepowtarzalny wygląd i estetykę.



		kod	opis	wymiary	pojemność	cena netto
Dozowniki do mydła		C7010B C7010P C7010A C7010G C7010K C7010N	Obudowa: Tworzywo ABS Powłoka SOFT-TOUCH Obsługa: Zamykany na kluczyk Okienko do podglądu ilości mydła Przeznaczenie: Mydło w płynie Dostępne kolory: B P A G K N	x 216 mm y 102 mm z 90 mm	0,55 l	
		C7020B C7020P C7020A C7020G C7020K C7020N	Obudowa: Tworzywo ABS Powłoka SOFT-TOUCH Obsługa: Zamykany na kluczyk Okienko do podglądu ilości mydła Przeznaczenie: Mydło w pianie Dostępne kolory: B P A G K N	x 216 mm y 102 mm z 129 mm	Kartridż 0,5 l	
Podajniki ręczników		C7130B C7130P C7130A C7130G C7130K C7130N	Obudowa: Tworzywo ABS Powłoka SOFT-TOUCH Obsługa: Zamykany na kluczyk Okienko do kontroli zawartości Przeznaczenie: Ręczniki papierowe typu ZZ Dostępne kolory: B P A G K N	x 300 mm y 290 mm z 105 mm	od 250 do 400 szt. ręczników typu ZZ	
		C7160B C7160P C7160A C7160G C7160K C7160N	Obudowa: Tworzywo ABS Powłoka SOFT-TOUCH Obsługa: Zamykany na kluczyk Okienko do kontroli zawartości Przeznaczenie: Ręczniki papierowe typu ZZ Dostępne kolory: B P A G K N	x 400 mm y 290 mm z 130 mm	od 400 do 600 szt. ręczników typu ZZ	

AKCESORIA SOFT-TOUCH



		kod	opis	wymiary	pojemność	cena netto
Podajniki ręczników		C7180B C7180P C7180A C7180G C7180K C7180N	<p>Obudowa: Tworzywo ABS Powłoka SOFT-TOUCH</p> <p>Obsługa: Automatyczne podawanie Zamykany na kluczik Okienko do podglądu zawartości</p> <p>Przeznaczenie: Ręczniki papierowe w roli</p> <p>Dostępne kolory:</p> 	x 405 mm y 320 mm z 224 mm	Rola o wymiarach: Ø190 mm x 220mm	
		C7460B C7460P C7460A C7460G C7460K C7460N	<p>Obudowa: Tworzywo ABS Powłoka SOFT-TOUCH</p> <p>Obsługa: Zamykany na kluczik Okienko do kontroli zawartości</p> <p>Przeznaczenie: Papier toaletowy typu JUMBO o średnicy do 290mm</p> <p>Dostępne kolory:</p> 	x 335 mm y 335 mm z 128 mm	1 rolka max szer. 290 mm	
		C7430B C7430P C7430A C7430G C7430K C7430N	<p>Obudowa: Tworzywo ABS Powłoka SOFT-TOUCH</p> <p>Obsługa: Zamykany na kluczik Okienko do kontroli zawartości</p> <p>Przeznaczenie: Papier toaletowy typu JUMBO o średnicy do 230 mm</p> <p>Dostępne kolory:</p> 	x 273 mm y 270 mm z 128 mm	1 rolka max szer. 230 mm	
		C7420B C7420P C7420A C7420G C7420K C7420N	<p>Obudowa: Tworzywo ABS Powłoka SOFT-TOUCH</p> <p>Obsługa: Zamykany na kluczik Okienko do kontroli zawartości</p> <p>Przeznaczenie: Papier toaletowy w listkach</p> <p>Dostępne kolory:</p> 	x 215 mm y 160 mm z 125 mm	Papier toaletowy w listkach 350 szt	
		C7440B C7440P C7440A C7440G C7440K C7440N	<p>Obudowa: Tworzywo ABS Powłoka SOFT-TOUCH</p> <p>Obsługa: Zamykany na kluczik Okienko do kontroli zawartości</p> <p>Przeznaczenie: Papier toaletowy w standardowej rolce</p> <p>Dostępne kolory:</p> 	x 140 mm y 150 mm z 148 mm	Standardowa rolka papieru	
Podajniki papieru toaletowego						





AKCESORIA SOFT-TOUCH



		kod	opis	wymiary	pojemność	cena netto
Kosze		C7523B C7523P C7523A C7523G C7523K C7523N	Obudowa: Tworzywo ABS Powłoka SOFT-TOUCH Parametry: Wolnostojący lub zawieszany na ścianę Przeznaczenie: Pojemnik na odpadki Dostępne kolory: BPAGKN	x 490 mm y 330 mm z 220 mm	23 l	
		C7523TB C7523TP C7523TA C7523TG C7523TK C7523TN	Obudowa: Tworzywo ABS Powłoka SOFT-TOUCH Parametry: Nakładka na kosz ukrywająca zawartość Przeznaczenie: Pojemnik C7523 Dostępne kolory: BPAGKN	x 90 mm y 335 mm z 225 mm		
Podajnik torebek		PHB PHP PHA PHG PHK PHN	Obudowa: Tworzywo ABS Powłoka SOFT-TOUCH Parametry: Podajnik torebek higienicznych Przeznaczenie: Torebki higieniczne Dostępne kolory: BPAGKN	x 95 mm y 135 mm z 32 mm		
Szczotki do WC		C7711B C7711P C7711A C7711G C7711K C7711N	Obudowa: Tworzywo ABS Powłoka SOFT-TOUCH Obsługa: Szczotka do WC wolnostojąca Przeznaczenie: WC Dostępne kolory: BPAGKN	x 485 mm y 120 mm z 120 mm		
		C7710B C7710P C7710A C7710G C7710K C7710N	Obudowa: Tworzywo ABS Powłoka SOFT-TOUCH Obsługa: Szczotka do WC zawieszana na ścianie Przeznaczenie: WC Dostępne kolory: BPAGKN	x 480 mm y 72 mm z 150 mm		





AKCESORIA ŁAZIENKOWE



		kod	opis	wymiary	pojemność	cena netto
Dozowniki do mydła		C7001S	<p>Obudowa: Stal nierdzewna AISI304</p> <p>Wykończenie: Matowe</p> <p>Obsługa: Zamykany na kluczyk</p> <p>Okienko do podglądu ilości mydła</p>	<p>x 100 mm</p> <p>y 320 mm</p> <p>z 112 mm</p>	1 l	
		C7001C	<p>Obudowa: Stal nierdzewna AISI304</p> <p>Wykończenie: Polerowane (połysk)</p> <p>Obsługa: Zamykany na kluczyk</p> <p>Okienko do podglądu ilości mydła</p>	<p>x 100 mm</p> <p>y 320 mm</p> <p>z 112 mm</p>	1 l	
		C7002C C7002S	<p>Obudowa: Stal nierdzewna AISI304</p> <p>Wykończenie: Matowe lub polerowane</p> <p>Obsługa: Zamykany na kluczyk</p> <p>Okienko do podglądu ilości mydła</p>	<p>x 121 mm</p> <p>y 206 mm</p> <p>z 160 mm</p>	1,2 l	
		C7003C C7003S	<p>Obudowa: Stal nierdzewna AISI304</p> <p>Wykończenie: Matowe lub polerowane</p> <p>Obsługa: Zamykany na kluczyk</p> <p>Okienko do podglądu ilości mydła</p>	<p>x 210 mm</p> <p>y 122 mm</p> <p>z 121 mm</p>	1,2 l	
		C7000	<p>Obudowa: Stal nierdzewna AISI304</p> <p>Wykończenie: Matowe i polerowane</p> <p>Obsługa: Zamykany na kluczyk</p> <p>Okienko do podglądu ilości mydła</p>	<p>x 127 mm</p> <p>y 203 mm</p> <p>z 104 mm</p>	1,2 l	







AKCESORIA ŁAZIENKOWE



		kod	opis	wymiary	pojemność	cena netto
Dozowniki do mydła		C7004S C7004C	<p>Obudowa: Stal nierdzewna AISI304</p> <p>Wykończenie: Matowe (C7004S) Połysk (C7004C)</p> <p>Obsługa: Zamykany na kluczyk Okienko do podglądu ilości mydła</p>	x 100 mm y 150 mm z 110 mm	0,5 l	
		C7008WS	<p>Obudowa: Stal nierdzewna AISI304</p> <p>Wykończenie: Matowe</p> <p>Obsługa: Zamykany na kluczyk Okienko do podglądu ilości mydła Montaż podtynkowy Pojemnik na mydło wykonany z tworzywa ABS</p>	x 140 mm y 240 mm z 98 mm	1,2 l	
Dozowniki do płynu dezynfekcyjnego		J5SS J5B	<p>Obudowa: Stal nierdzewna AISI304 (J5SS) Tworzywo ABS (J5BB)</p> <p>Wykończenie: Polerowane (połysk)</p> <p>Obsługa: Zamykany na kluczyk Okienko do podglądu ilości mydła Dźwignia łokciowa</p>	x 120 mm y 305 mm z 170 mm	1,2 l	
		J6SS	<p>Obudowa: Stal nierdzewna AISI304</p> <p>Wykończenie: Polerowane (połysk)</p> <p>Obsługa: Okienko do podglądu ilości mydła Dźwignia łokciowa Możliwość dezynfekcji wszystkich elementów</p>	x 265 mm y 110 mm z 85 mm	1,0 l	
Dozownik białowy		J3E1	<p>Obudowa: Stal nierdzewna AISI304 Pojemnik na mydło - Tworzywo ABS</p> <p>Wykończenie: Polerowane</p> <p>Obsługa: Napełniany od góry po odkręceniu wylewki</p>	<p>Wylewka: 100 mm</p> <p>Szyjka: 100 mm</p> <p>Pojemnik: 117 mm</p> <p>Wieżko: ø 50 mm</p>	1,0 l	





AKCESORIA ŁAZIENKOWE



		kod	opis	wymiary	pojemność	cena netto
Podajniki ręczników papierowych		C7102S C7102C	Obudowa: Stal nierdzewna AISI304 Wykończenie: Matowe lub polerowane Obsługa: Zamykany na kluczyk Okienko do podglądu ilości papieru	x 280 mm y 348 mm z 102 mm	400/600 ręczników typu ZZ	
		C7103S	Obudowa: Stal nierdzewna AISI304 Wykończenie: Matowe Obsługa: Zamykany na kluczyk Okienko do podglądu ilości papieru	x 280 mm y 248 mm z 102 mm	300/400 ręczników typu ZZ	
Podajniki papieru toaletowego w roli		C7402S C7402C	Obudowa: Stal nierdzewna AISI304 Wykończenie: Matowe lub polerowane Obsługa: Otwierany za pomocą kluczyka Okienko do podglądu ilości papieru	x 260 mm y 265 mm z 130 mm	1 rolka max szer. 250 mm	
		C7403S C7403C	Obudowa: Stal nierdzewna AISI304 Wykończenie: Matowe lub polerowane Obsługa: Zamykany na kluczyk Okienko do podglądu ilości papieru	x 310 mm y 320 mm z 130 mm	1 rolka max szer. 300 mm	
		C7405S C7405C	Obudowa: Stal nierdzewna AISI304 Wykończenie: Matowe lub polerowane Obsługa: Zamykany na kluczyk Okienko do podglądu ilości papieru	x 270 mm y 133 mm z 117 mm	200/300 listków	
		C7407S C7407C	Obudowa: Stal nierdzewna AISI304 Wykończenie: Matowe lub polerowane Obsługa: Zamykany na kluczyk Wyposażony w prowadnice	x 150 mm y 300 mm z 140 mm	2 rolki papieru standard	

AKCESORIA ŁAZIENKOWE



		kod	opis	wymiary	pojemność	cena netto
Podajniki papieru toaletowego w roli		C7406S C7406C	Obudowa: Stal nierdzewna AISI304 Wykończenie: Matowe lub polerowane Obsługa: Zamykany na kluczyk	x 285 mm y 80 mm z 110 mm	2 rolki papieru standard	
		Hi18S Hi18	Obudowa: Stal nierdzewna AISI 304 Wykończenie: Matowe lub polerowane Parametry: Podajnik papieru toaletowego standard	x 136 mm y 68 mm z 90 mm	1 rolka papieru standard	
		C7601S C7601C	Obudowa: Stal nierdzewna AISI 304 Wykończenie: Matowe lub polerowane Parametry: Podajnik podkładek WC	∅ 250 mm y 610 mm	Pojemność ok 100 szt.	
		PHF PHFC PHFB	Obudowa: Stal nierdzewna AISI 304 Wykończenie: Matowe, polerowane lub białe Parametry: Podajnik torebek higienicznych	x 95 mm y 136 mm z 23 mm	Pojemność ok. 30 sztuk	
		PGH PGM PGA PGCP	Piktogramy na drzwi Materiał: Laminat imitujący stal nierdzewną szczotkowaną. Mocowanie za pomocą naklejonej taśmy dwustronnej.	x 120 mm y 120 mm		

POJEMNIKI NA ODPADKI



		kod	opis	wymiary	pojemność	cena netto
Kosze		C7525S C7525C C7525B	Obudowa: Stal nierdzewna AISI304 Wykończenie: Matowe, polerowane lub białe Parametry: Mocowanie ścienne Haczyki do mocowania worka	x 358 mm y 435 mm z 155 mm	25 L	
		C7525TS C7525TC C7525TB	Obudowa: Stal nierdzewna AISI304 Wykończenie: Matowe, polerowane lub białe Parametry: Mocowanie ścienne Kłapa uchylna Haczyki do mocowania worka	x 365 mm y 487 mm z 160 mm	27 L	
		C7505S C7505C C7505B	Obudowa: Stal nierdzewna AISI304 Wykończenie: Matowe, polerowane lub białe Parametry: Pokrywa górna Kłapka dolna zamykana na kluczyk Przeznaczony do damskich toalet	x 230 mm y 290 mm z 102 mm	5 L	
		C7918C C7918S C7945C C7945S C7970C C7970S	Obudowa: Stal nierdzewna AISI 430 Wykończenie: Matowe lub polerowane Parametry: Pokrywa obrotowa 360° Antypoślizgowa gumowa podstawa	ø 240 mm y 400 mm ø 300 mm y 660 mm ø 380 mm y 690 mm	18 l 45 l 70 l	
		C8030C C8030S	Obudowa: Stal nierdzewna AISI 430 Wykończenie: Matowe lub polerowane Parametry: Samogaszący Antypoślizgowa gumowa podstawa Pokrywa samogasząca	ø 240 mm y 700 mm	30 L	





POJEMNIKI NA ODPADKI



		kod	opis	wymiary	pojemność	cena netto
Kosze		C7508C C7508S C7510C C7510S C7520C C7520S	Obudowa: Stal nierdzewna AISI 430 Wykończenie: Matowe lub polerowane Parametry: Kosz na odpadki Klapka uchylna do wewnątrz	∅ 200 mm y 360 mm ∅ 200 mm y 410 mm ∅ 240 mm y 520 mm	8 l 10 l 20 l	
		C7803C C7805C C7807C C7812C C7820C C7830C	Obudowa: Stal nierdzewna AISI 430 Wykończenie: Połysk Parametry: Kosz na odpadki okrągły Otwierany pedałem Kubełek plastikowy	∅ 165 mm y 250 mm ∅ 210 mm y 325 mm ∅ 230 mm y 335 mm ∅ 245 mm y 386 mm ∅ 250 mm y 395 mm ∅ 305 mm y 530 mm	3 L 5 L 7 L 12 L 20 L 30 L	
		C7803S C7805S C7812S C7820S C7830S	Obudowa: Stal nierdzewna AISI 430 Wykończenie: Mat Parametry: Kosz na odpadki okrągły Otwierany pedałem Kubełek plastikowy	∅ 165 mm y 250 mm ∅ 210 mm y 325 mm ∅ 245 mm y 386 mm ∅ 250 mm y 395 mm ∅ 305 mm y 530 mm	3 L 5 L 12 L 20 L 30 L	
		C7803B C7805B C7812B C7820B C7830B	Materiał: Stal malowana proszkowo Wykończenie: Białe Parametry: Otwierany pedałem Kubełek plastikowy	∅ 165 mm y 250 mm ∅ 210 mm y 325 mm ∅ 245 mm y 386 mm ∅ 250 mm y 395 mm ∅ 305 mm y 530 mm	3 L 5 L 12 L 20 L 30 L	
		C7845C	Obudowa: Stal nierdzewna AISI304 Wykończenie: Połysk Parametry: Pojemnik na odpadki Ramka do mocowania worka	∅ 300 mm y 690 mm	45 L	





POJEMNIKI DO SEGREGACJI



		kod	opis	wymiary	pojemność	cena netto
Kosze do segregacji odpadów		C8245 C8245C	<p>Obudowa: Stal malowana proszkowo/Stal nierdzewna</p> <p>Wykończenie: Kolor srebrny/Stal polerowana</p> <p>Parametry: Kolorowa pokrywa Antypoślizgowa gumowa podstawa Możliwość łączenia w zestawy</p> <p>Dostępne opcje: plastik, aluminium, papier, inne, szkło białe, szkło kolorowe, metal, bio</p>	<p>ø 300 mm y 660 mm</p>	45 L	
		C8250 C8250C	<p>Obudowa: Stal malowana proszkowo/Stal nierdzewna</p> <p>Wykończenie: Kolor srebrny/Stal polerowana</p> <p>Parametry: Kolorowa pokrywa Antypoślizgowa gumowa podstawa Możliwość łączenia w zestawy</p> <p>Dostępne opcje: plastik, aluminium, papier, inne, szkło białe, szkło kolorowe, metal, bio</p>	<p>x 300 mm y 700 mm z 300 mm</p>	50 L	
		C8501	<p>Obudowa: Stal galwanizowana malowana proszkowo</p> <p>Wykończenie: Kolor szary lub czarny</p> <p>Parametry: Regulowane stopki antypoślizgowe oraz kółka Uchwyty boczne</p> <p>Możliwość łączenia w zestawy</p> <p>Dostępne opcje: plastik, aluminium, papier, inne, szkło białe, szkło kolorowe, metal, bio</p>	<p>x 330 mm y 720 mm z 330 mm</p>	70 L	
		C8601	<p>Obudowa: Stal galwanizowana</p> <p>Wykończenie: Ocynk</p> <p>Parametry: Nogi oraz płyta podstawy wykonane z blachy nierdzewnej Możliwość łączenia w zestawy</p> <p>Dostępne opcje: plastik, aluminium, papier, inne, szkło białe, szkło kolorowe, metal, bio</p>	<p>x 450 mm y 860 mm z 380 mm</p>	45 L	
		C8301 C8302 C8303	<p>Obudowa: Antykorozyjna blacha ocynkowana</p> <p>Wykończenie: Zielony + struktura marmurek</p> <p>Parametry: Otwory w dnie ułatwiające osuszanie Funkcja uchylania ułatwiająca opróżnianie zabezpieczona zamkiem.</p>	<p>x 330 mm y 1060 mm z 250 mm</p> <p>x 300 mm y 1030 mm z 420 mm</p> <p>x 350 mm y 510mm z 350 mm</p>	18 L 35L 35 L	





AKCESORIA UZUPEŁNIAJĄCE



		kod	opis	wymiary	cena netto
Szczotki do WC		C7701S C7701C	<p>Obudowa: Stal nierdzewna AISI 430</p> <p>Wykończenie: Mat lub połysk</p> <p>Parametry: Szczotka do WC okrągła Mocowanie ścienne lub podłogowe Kubek plastikowy</p>	<p>ø 100 mm</p> <p>y 370 mm</p>	
		C7702S C7702C	<p>Obudowa: Stal nierdzewna AISI 430</p> <p>Wykończenie: Mat lub połysk</p> <p>Parametry: Szczotka do WC kwadratowa Mocowanie ścienne lub podłogowe Kubek plastikowy</p>	<p>x 110 mm</p> <p>y 370 mm</p> <p>z 110 mm</p>	
		C7703S C7703C	<p>Obudowa: Stal nierdzewna AISI 304</p> <p>Wykończenie: Mat lub połysk</p> <p>Parametry: Szczotka do WC Mocowanie ścienne lub podłogowe Kubek plastikowy</p>	<p>x 420 mm</p> <p>y 110 mm</p> <p>z 115 mm</p>	
		C7704S C7704C	<p>Obudowa: Stal nierdzewna AISI 304</p> <p>Wykończenie: Mat lub połysk</p> <p>Parametry: Szczotka do WC Mocowanie ścienne lub podłogowe</p>	<p>x 400 mm</p> <p>ø 90 mm</p>	
		B7701	<p>Obudowa: Tworzywo ABS</p> <p>Wykończenie: Kolor biały</p> <p>Parametry: Szczotka do WC Wolnostojąca.</p>	<p>x 370 mm</p> <p>ø 120 mm</p>	

AKCESORIA POZOSTAŁE



		kod	opis	wymiary	cena netto
Brodzik		PD80 PD90	Brodzik najazdowy Materiał: Żywica poliestrowa Parametry: Płaski, bezprogowy Przeznaczony dla osób niepełnosprawnych Możliwość wjazdu wózkiem inwalidzkim	x 800 mm y 800 mm z 40 mm x 900 mm y 900 mm z 40 mm	
Przewijaki dla niemowląt		BCTH	Przewijak dla niemowląt poziomy Materiał: Biały poliuretan Parametry: Mocowanie ściennie Składany na ścianę Regulowany pas	Otwarty: x 871 mm y 390 mm z 446 mm Zamknięty: x 871 mm y 390 mm z 90 mm	
		BCTV	Przewijak dla niemowląt pionowy Materiał: Biały poliuretan Wykończenie: Białe Parametry: Mocowanie ściennie Składany na ścianę Regulowany pas	Otwarty: x 489 mm y 789 mm z 814 mm Zamknięty: x 489 mm y 789 mm z 100 mm	
		BCTXIH BCTXSH	Przewijak dla niemowląt poziomy Materiał: Stal nierdzewna AISI 304 Wykończenie: Matowe Parametry: Werja natynkowa i podtynkowa Mocowanie ściennie Składany na ścianę Regulowany pas	Otwarty: x 956 mm y 551 mm z 436 mm Zamknięty: x 956 mm y 551 mm z 103 mm	
		BIS	Siedzisko dla niemowląt poziome Materiał: Biały poliuretan Parametry: Mocowanie ściennie Składany na ścianę Regulowany pas	Otwarty: x 335 mm y 530 mm z 290 mm Zamknięty: x 335 mm y 530 mm z 102 mm	

URZĄDZENIA ZE STALI NIERDZEWNEJ

		kod	opis	wymiary	cena netto
Akcesoria ze stali nierdzewnej		SM1	Lustro ze stali nierdzewnej Materiał: Stal nierdzewna AISI 304 Wykończenie: Połysk Wandaloodporne	x 285 mm y 440 mm z 1,2 mm	
		SB10	Umywalka ze stali nierdzewnej Materiał: Stal nierdzewna AISI 304 Wykończenie: Połysk lub Mat Wandaloodporna	x 426 mm y 185 mm z 530 mm	
		SB11	Umywalka ze stali nierdzewnej Materiał: Stal nierdzewna AISI 304 Wykończenie: Połysk lub Mat Wandaloodporna	x 500 mm y 198 mm z 408 mm	
		SS90	Brodzik ze stali nierdzewnej Materiał: Stal nierdzewna AISI 304 Wykończenie: Połysk lub Mat Wandaloodporny	x 900 mm y 900 mm z 125 mm	
		SUSS SUSC	Obudowa: Stal nierdzewna AISI304 Wykończenie: Matowe, lub w połysku Parametry: Mocowanie ścienne	x 40 mm y 700 mm z 350 mm	
		SU10	Pisuar bezspłukowy ze stali nierdzewnej Materiał: Stal nierdzewna AISI 304 Wykończenie: Połysk lub Mat Wandaloodporny	x 305 mm y 715 mm z 360 mm	

AKCESORIA ZE STALI NIERDZEWNEJ

		kod	opis	wymiary	cena netto
Akcesoria ze stali nierdzewnej		SU20	<p>Pisuar ze stali nierdzewnej</p> <p>Materiał: Stal nierdzewna AISI 304</p> <p>Wykończenie: Połysk lub Mat</p> <p>Wandaloodporny</p>	<p>x 360 mm</p> <p>y 605 mm</p> <p>z 375 mm</p>	
		SU31	<p>Pisuar bezspłukowy ze stali nierdzewnej</p> <p>Materiał: Stal nierdzewna AISI 304</p> <p>Wykończenie: Połysk lub Mat</p> <p>Wandaloodporny</p>	<p>x 360 mm</p> <p>y 605 mm</p> <p>z 375 mm</p>	
		ST10	<p>Kompakt WC ze stali nierdzewnej</p> <p>Materiał: Stal nierdzewna AISI 304</p> <p>Wykończenie: Połysk lub Mat</p> <p>Wandaloodporny</p>	<p>x 355 mm</p> <p>y 670 mm</p> <p>z 580 mm</p>	
		ST20	<p>WC ze stali nierdzewnej</p> <p>Materiał: Stal nierdzewna AISI 304</p> <p>Wykończenie: Połysk lub Mat</p> <p>Wandaloodporny</p>	<p>x 370 mm</p> <p>y 460 mm</p> <p>z 800 mm</p>	
		ST23	<p>WC ze stali nierdzewnej</p> <p>Materiał: Stal nierdzewna AISI 304</p> <p>Wykończenie: Połysk lub Mat</p> <p>Wandaloodporny</p>	<p>x 355 mm</p> <p>y 380 mm</p> <p>z 550 mm</p>	

AKCESORIA HOTELOWE - SERIA VIRGINIA



		kod	opis	wymiary	cena netto
Seria VIRGINIA		V72077	Wieszak łazienkowy, podwójny Wykończenie: Matowe Materiał: Cynkal	x 75 mm y 70 mm z 40 mm	
		V72142	Wieszak łazienkowy 4-hakowy Wykończenie: Matowe Materiał: Cynkal	x 210 mm y 35 mm z 50 mm	
		V72079	Uchwyt na papier toaletowy z klapką Wykończenie: Matowe Materiał: Cynkal	x 140 mm y 130 mm z 55 mm	
		V72078	Uchwyt na papier toaletowy, prosty Wykończenie: Matowe Materiał: Cynkal	x 180 mm y 100 mm z 60 mm	
		V72092	Uchwyt na zapasową rolkę papieru Wykończenie: Matowe Materiał: Cynkal	x 60 mm y 175 mm z 70 mm	
		V72088	Szczotka do WC Wykończenie: Matowe Materiał: Cynkal, szkło matowe	x 115 mm y 375 mm z 155 mm	
		V72082	Mydelniczka Wykończenie: Matowe Materiał: Cynkal, szkło matowe	x 135 mm y 60 mm z 125 mm	
		V72083	Mydelniczka ażurowa Wykończenie: Matowe Materiał: Cynkal	x 130 mm y 70 mm z 120 mm	
		V72089	Dozownik do mydła Wykończenie: Matowe Materiał: Cynkal, szkło matowe	x 65 mm y 155 mm z 115 mm	
		V72080	Wieszak z kubkiem Wykończenie: Matowe Materiał: Cynkal, szkło matowe	x 66 mm y 90 mm z 110 mm	
		V72081	Podwójny wieszak z kubkiem Wykończenie: Matowe Materiał: Cynkal, szkło matowe	x 155 mm y 90 mm z 110 mm	
		V72076	Półka pod lustro Wykończenie: Matowe Materiał: Cynkal, szkło matowe	x 605 mm y 60 mm z 155 mm	
		V72085 V72086	Uchwyt na ręczniki Wykończenie: Matowe Materiał: Cynkal	x 525/620 y 60 mm z 95/105	
		V72087	Uchwyt podwójny na ręczniki Wykończenie: Matowe Materiał: Cynkal	x 620 mm y 60 mm z 160 mm	
		V72126	Uchwyt ruchomy na ręczniki Wykończenie: Matowe Materiał: Cynkal	x 60 mm y 60 mm z 480 mm	
	V72084	Uchwyt owalny na ręczniki Wykończenie: Matowe Materiał: Cynkal	x 225 mm y 60 mm z 135 mm		

AKCESORIA HOTELOWE - SERIA NORD



		kod	opis	cena netto
		ND 572 ND 572S	Wieszak łazienkowy, podwójny Wykończenie: Połysk lub matowe Stal nierdzewna	
		ND 573 ND 573S	Wieszak łazienkowy 4-hakowy Wykończenie: Połysk lub matowe Stal nierdzewna	
		ND 582 ND 582S	Uchwyt na papier toaletowy z klapką Wykończenie: Połysk lub matowe Stal nierdzewna	
		ND 581 ND 581S	Uchwyt na papier toaletowy Wykończenie: Połysk lub matowe Stal nierdzewna	
		ND 583 ND 583S	Podwójny uchwyt na papier toaletowy Wykończenie: Połysk lub matowe Stal nierdzewna	
		ND 584 ND 584S	Szczotka do WC Wykończenie: Połysk lub matowe Stal nierdzewna	
		ND 577 ND 577S	Mydelniczka ażurowa Wykończenie: Połysk lub matowe Stal nierdzewna	
		ND 585 ND 585S	Dozownik do mydła Wykończenie: Połysk lub matowe Stal nierdzewna	
		ND 574 ND 574S	Wieszak z kubkiem Wykończenie: Połysk lub matowe Stal nierdzewna	
		ND 575 ND 575S	Podwójny wieszak z kubkiem Wykończenie: Połysk lub matowe Stal nierdzewna	
		ND 570 ND 570S	Półka pod lustro Wykończenie: Połysk lub matowe Stal nierdzewna	
		ND 578 ND 578S ND 579 ND 579S	Uchwyt na ręczniki Wykończenie: Połysk lub matowe Stal nierdzewna	
		ND 571 NS 571S	Uchwyt ruchomy na ręczniki Wykończenie: Połysk lub matowe Stal nierdzewna	
		ND 580 ND 580S	Uchwyt na ręczniki Wykończenie: Połysk lub matowe Stal nierdzewna	
		ND 586 ND 568S	Pochwył łazienkowy Wykończenie: Połysk lub matowe Stal nierdzewna	

AKCESORIA HOTELOWE - SERIA PRESTIGE

		kod	opis	wymiary	cena netto
Seria PRESTIGE		P200	Wieszak na ręczniki Wykończenie: Połysk+ Mat Stal nierdzewna AISI 304	x 110 mm y 127 mm z 68 mm	
		P151	Półka pod lustro Wykończenie: Połysk+ Mat Stal nierdzewna AISI 304	x 510 mm y 50 mm z 87 mm	
		P705	Wieszak na ręczniki 6 hakowy Wykończenie: Połysk+ Mat Stal nierdzewna AISI 304	x 115 mm y 40 mm z 110 mm	
		P662	Półka na ręczniki z uchwytem Wykończenie: Połysk+ Mat Stal nierdzewna AISI 304	x 295 mm y 156 mm z 64 mm	
		P252	Podwójny uchwyt na ręczniki Wykończenie: Połysk+ Mat Stal nierdzewna AISI 304	x 108 mm y 50 mm z 106 mm	
		P701	Wieszak łazienkowy, pojedynczy Wykończenie: Połysk+ Mat Stal nierdzewna	x 50 mm y 50 mm z 45 mm	
		P702	Wieszak łazienkowy, podwójny Wykończenie: Połysk+ Mat Stal nierdzewna AISI 304	x 100 mm y 50 mm z 45 mm	
		P301	Uchwyt na papier toaletowy Wykończenie: Połysk+ Mat Stal nierdzewna AISI 304	x 200 mm y 50 mm z 100 mm	
		P501	Uchwyt z kubkiem Wykończenie: Połysk+ Mat Stal nierdzewna AISI 304	x 136 mm y 68 mm z 90 mm	
		P502	Podwójny uchwyt z kubkami Wykończenie: Połysk+ Mat Stal nierdzewna AISI 304	x 155 mm y 155 mm z 85 mm	
	P401	Uchwyt z mydelniczką Wykończenie: Połysk+ Mat Stal nierdzewna AISI 304	x 510 mm y 50 mm z 210 mm		
	P801	Szczotka WC Wykończenie: Połysk+ Mat Stal nierdzewna AISI 304	x 515 mm y 50 mm z 161 mm		



Makinstal S.C.
ul. Ostrobramska 73
04-175 Warszawa
Tel. (22) 499 59 50
Fax. (22) 499 59 51
Tel. kom. 509 867 355 / 512 375 159
E-mail: makinstal@makinstal.pl

www.makinstal.pl