

MAKOINSTAL
Infrastruktura sanitarna



KATALOG

makoinstal



INHALTSVERZEICHNIS

ARMATUR

Waschtischarmatur	3
Duscharmatur	5
Urinbeckenarmatur	8
WC-Armatur	8
Wassermischer	9
Spezialarmatur	10
Medizinische Armatur	11
Montagekästen	11
Berührungslose Armatur	12
Speiseleitungen	16
Kinderarmatur	17

AUSSTATTUNG DES KABINETTS

Ausstattung des Kabinetts	19
---------------------------	----

HANDLÄUFE FÜR BEHINDERTE

Handläufe aus rostbeständigem Stahl	20
Handläufe aus nylonbeschichtetem Stahl	27
Handläufe aus Stahl, weiß	29
Sicherheitsduschen	36

TROCKNER

Handtrockner	38
Schwimmbadtrockner	41
Hoteltrockner	42

BADEZUBEHÖR

Badezubehör	44
Abfalleimer	49
Übriges Zubehör	54
Vorrichtungen aus rostbeständigem Stahl	55
Hotelzubehör – Serie Virginia	57
Hotelzubehör – Serie Nord	58
Hotelzubehör – Serie Prestige	59

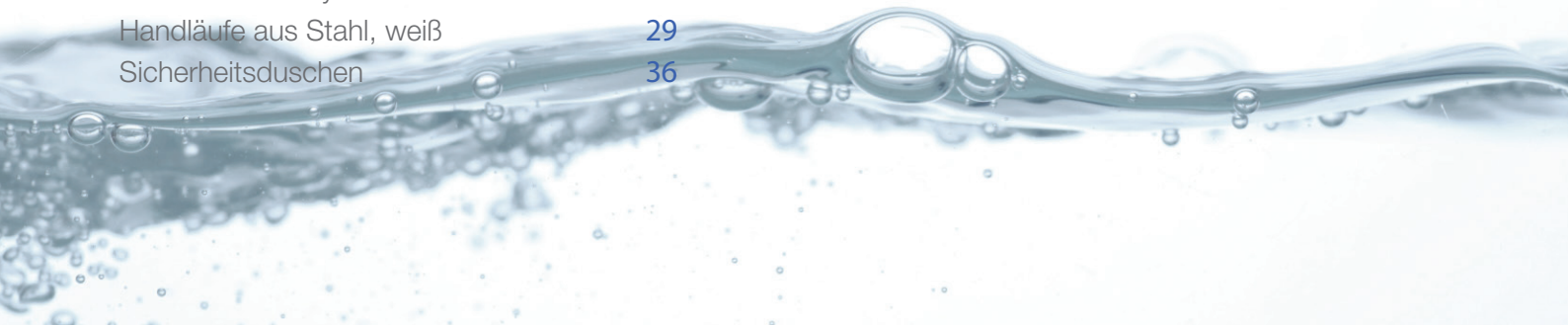





WASCHTISCHARMATUR

	Code	Beschreibung
	9813	<p>Thermostatischer Zeitwassermischer</p> <p>Der Anschluss 2 elastische Kupplungen 1/2" für warmes und kaltes Wasser</p> <p>Die Parameter Wasserdruckregelung und Zeitsteuerung vom Wasserdurchfluss Wasserdruckminderer (6 L/Min.) Wassermischer mit dem Anti-Brand-Schutz Körper aus monolithischem Messing Gegen Beschädigungen beständig</p>
	9077	<p>Zeitwassermischer, selbstanschließend</p> <p>Der Anschluss 2 elastische Kupplungen 1/2" für warmes und kaltes Wasser</p> <p>Die Parameter Seitentemperaturregelung vom Benutzer Druckregelung und Zeitsteuerung vom Wasserdurchfluss</p> <p>In der Garnitur 2 x Rückstauverschluss 2 x biegsamer Schlauch 1/2"</p> <p>Optionen 9070 - Version für gemischtes Wasser 9070/M - Version für gemischtes Wasser mit dem Untertischmischer 9020</p>
	9073	<p>Die Laufzeit-Wandbatterie, selbstschließend</p> <p>Der Anschluss eine Kupplung 1/2" für kaltes oder gemischtes Wasser</p> <p>Die Parameter Wasserdruckregelung und Zeitsteuerung vom Wasserdurchfluss Wasserdruckminderer (6 L/Min.) Gegen Beschädigungen beständig</p>
	8111	<p>Die Laufzeit-Batterie, selbstschließend</p> <p>Der Anschluss eine Kupplung 1/2" für kaltes oder gemischtes Wasser</p> <p>Die Parameter Wasserfließzeit 15 Sek. beim Druck 3 bar Wasserdruckminderer (6 L/3 Min.) Körper aus monolithischem Messing Gegen Beschädigungen beständig</p> <p>Optionen 8111/M mit dem Untertischmischer 9020</p>
	8112	<p>Der Zeit-Mischer, selbstschließend</p> <p>Der Anschluss 2 elastische Kupplungen 1/2" für warmes und kaltes Wasser</p> <p>Die Parameter Wasserfließzeit 15 Sek. beim Druck 3 bar Obere Temperaturregelung vom Benutzer Gegen Beschädigungen beständig</p> <p>In der Garnitur 2 x Rückstauverschluss 2 x biegsamer Schlauch 1/2"</p>
	8101	<p>Die Laufzeit-Batterie, selbstschließend</p> <p>Der Anschluss eine Kupplung 1/2" für kaltes oder gemischtes Wasser</p> <p>Die Parameter Wasserfließzeit 15 Sek. beim Druck 3 bar Obere Temperaturregelung vom Benutzer Gegen Beschädigungen beständig</p>



WASCHTISCHARMATUR

	Code	Beschreibung
	9001	<p>Die Laufzeit-Wandbatterie, selbstschließend</p> <p>Der Anschluss eine Kupplung 1/2" für kaltes oder gemischtes Wasser</p> <p>Die Parameter Wasserdruckregelung und Zeitsteuerung vom Wasserdurchfluss Wasserdruckminderer (6 L/Min.) Korpus aus monolithischem Messing Gegen Beschädigungen beständig</p> <p>Optionen 9001/M: Mit dem Untermischmischer 9020</p>
	9002	<p>Die Laufzeit-Wandbatterie, selbstschließend</p> <p>Der Anschluss eine Kupplung 1/2" für kaltes oder gemischtes Wasser</p> <p>Die Parameter Wasserdruckregelung und Zeitsteuerung vom Wasserdurchfluss Wasserdruckminderer (6 L/Min.) Korpus aus monolithischem Messing Gegen Beschädigungen beständig</p> <p>Optionen 9002/M: Mit dem Untermischmischer 9020</p>
	9090	<p>Die Laufzeit-Wandbatterie, selbstschließend</p> <p>Der Anschluss eine Kupplung 1/2" für kaltes oder gemischtes Wasser</p> <p>Die Parameter Wasserdruckregelung und Zeitsteuerung vom Wasserdurchfluss Wasserdruckminderer (6 L/Min.) Korpus aus monolithischem Messing Gegen Beschädigungen beständig</p> <p>Optionen 9090/M: Mit dem Untermischmischer 9020</p>
	9007	<p>Zeit-Mischer, selbstschließend</p> <p>Der Anschluss 2 elastische Kupplungen 1/2" für warmes und kaltes Wasser</p> <p>Die Parameter Seitentemperaturregelung vom Benutzer Wasserdruckregelung und Zeitsteuerung vom Wasserdurchfluss Gegen Beschädigungen beständig</p> <p>In der Garnitur 2 x Rückstauverschluß 2 x biegsamer Schlauch 1/2"</p>
	9080	<p>Die Laufzeit-Wandbatterie, selbstschließend</p> <p>Der Anschluss eine Kupplung 1/2" für kaltes oder gemischtes Wasser</p> <p>Die Parameter Wasserdruckregelung und Zeitsteuerung vom Wasserdurchfluss Wasserdruckminderer (6 L/Min.) Korpus aus monolithischem Messing Gegen Beschädigungen beständig</p> <p>Optionen 9080/M: Mit dem Untermischmischer 9020</p>
	9087	<p>Die Laufzeit-Wandbatterie, selbstschließend</p> <p>Der Anschluss 2 elastische Kupplungen 1/2" für warmes und kaltes Wasser</p> <p>Die Parameter Seitentemperaturregelung vom Benutzer Wasserdruckregelung und Zeitsteuerung vom Wasserdurchfluss Gegen Beschädigungen beständig</p> <p>In der Garnitur 2 x Rückstauverschluß 2 x biegsamer Schlauch 1/2"</p>





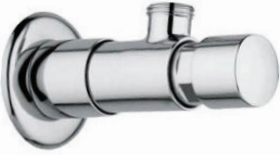



WASCHTISCHARMATUR

		Code	Beschreibung	
Wandarmatur		9003F	<p>Die Laufzeit-Wandbatterie, selbstschließend</p> <p>Der Anschluss eine Kupplung 1/2" für kaltes oder gemischtes Wasser</p> <p>Die Parameter Wasserdruckregelung und Zeitsteuerung vom Wasserdurchfluss Wasserdruckminderer (6 L/Min.) Gegen Beschädigungen beständig</p>	
		9003P	<p>Die Laufzeit-Wandbatterie, selbstschließend</p> <p>Der Anschluss eine Kupplung 1/2" für kaltes oder gemischtes Wasser</p> <p>Die Parameter Wasserdruckregelung und Zeitsteuerung vom Wasserdurchfluss Wasserdruckminderer (6 L/Min.) Einstellbarkeit des Wandabstands Gegen Beschädigungen beständig</p>	
		9003S	<p>Die Laufzeit-Wandbatterie, selbstschließend</p> <p>Der Anschluss eine Kupplung 1/2" für kaltes oder gemischtes Wasser</p> <p>Die Parameter Wasserdruckregelung und Zeitsteuerung vom Wasserdurchfluss Wasserdruckminderer (6 L/Min.) Gegen Beschädigungen beständig</p>	
		9083	<p>Der Zeit-Wandmischer, selbstschließend</p> <p>Der Anschluss 2 elastische Kupplungen 1/2" für warmes und kaltes Wasser</p> <p>Die Parameter Wasserdruckregelung und Zeitsteuerung vom Wasserdurchfluss Rückstauverschlüsse Gegen Beschädigungen beständig</p>	

DUSCHARMATUR

		Code	Beschreibung	
Brausearmatur		9004A	<p>Die Laufzeit-Überputzbatterie, selbstschließend</p> <p>Der Anschluss eine Kupplung 1/2" für kaltes oder gemischtes Wasser</p> <p>Die Parameter Wasserdruckregelung und Zeitsteuerung vom Wasserdurchfluss Wasserdruckminderer (6 L/Min.) Einstellbarkeit des Wandabstands Gegen Beschädigungen beständig</p>	
		9005	<p>Die Laufzeit-Unterputzbatterie, selbstschließend</p> <p>Der Anschluss eine Kupplung 1/2" für kaltes oder gemischtes Wasser</p> <p>Die Parameter Wasserdruckregelung und Zeitsteuerung vom Wasserdurchfluss Wasserdruckminderer (6 L/Min.) Gegen Beschädigungen beständig</p>	

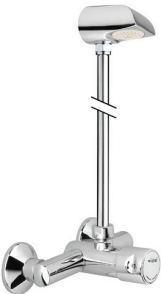



DUSCHARMATUR

		Code	Beschreibung	
Unterputzmischer		9010MIX	<p>Der Zeit-Unterputzmischer, selbstschließend</p> <p>Der Anschluss 2 Kupplungen 1/2" oder 3/8 für warmes oder kaltes Wasser</p> <p>Die Parameter Temperaturregelung vom Benutzer Wasserfließzeit 25 Sek. beim Druck 3 bar Druckregelung beim Wasserdurchfluss Abspermechanismus vom Wasserdurchfluss Rückstauverschlüsse Gegen Beschädigungen beständig</p>	
		9005MIX plus	<p>Der Zeit-Unterputzmischer, selbstschließend</p> <p>Der Anschluss 2 Kupplungen 1/2" für warmes und kaltes Wasser</p> <p>Die Parameter Temperaturregelung vom Benutzer Wasserdruckregelung und Regelung der Wasserfließzeit Gegen Beschädigungen beständig</p>	
		5008TN 5008N 5000TP 5000P	<p>Thermostatischer oder progressiver Zeit-Mischer, selbstschließend</p> <p>Der Anschluss 2 Kupplungen 1/2" für warmes und kaltes Wasser</p> <p>Die Parameter Temperaturregelung vom Benutzer Wasserfließzeit 25 Sek. beim Druck 3 bar Sicherheitsschloss bei 38°C Anti-Brand-Sperre beim Mangel an kaltem Wasser Gegen Beschädigungen beständig Sowohl in der Überputz- als auch in der Unterputzversion zugänglich</p> <p>Optionen Die Option 5000P/5008N – die Version mit dem progressiven Mischer</p>	
Überputzgarnituren		9004D	<p>Überputzbrausegarnitur, selbstschließend</p> <p>Der Anschluss 2 Kupplungen 1/2" für warmes und kaltes Wasser</p> <p>Die Parameter Temperaturregelung vom Benutzer Wasserfließzeit 15 Sek. beim Druck 3 bar Festauslauf Gegen Beschädigungen beständig</p>	
		9004F		
		9004S	<p>Zestaw prysznicowy natynkowy, samozamykający</p> <p>Der Anschluss 2 Kupplungen 1/2" für warmes und kaltes Wasser</p> <p>Die Parameter Temperaturregelung vom Benutzer Wasserfließzeit 15 Sek. beim Druck 3 bar Gegen Beschädigungen beständig</p>	
		9004F		
	8132MIX	<p>Zeit-Duschkmischer, selbstschließend</p> <p>Der Anschluss 2 Kupplungen 1/2" für warmes und kaltes Wasser</p> <p>Die Parameter Temperaturregelung vom Benutzer Wasserfließzeit 15 Sek. beim Druck 3 bar Geregelter Durchfluss im Festauslauf Rückstauverschlüsse Abspermechanismus der Wasserversorgung zwecks der Kopfwartung Gegen Beschädigungen beständig</p> <p>Optionen 8132 MIX/1: Mischer ohne Festauslauf</p>		
	9006MIX	<p>Zeit-Überputzmischer, selbstschließend</p> <p>Der Anschluss 2 Kupplungen 1/2" für warmes und kaltes Wasser</p> <p>Die Parameter Temperaturregelung vom Benutzer Wasserdruckregelung und Regelung der Wasserfließzeit Auslauf mit Gelenk – beweglich Rückstauverschlüsse Abspermechanismus vom Wasserdurchfluss zwecks der Kopfwartung Gegen Beschädigungen beständig</p> <p>Optionen 9006MIX/1: Mischer ohne Auslauf 9006 MIX plus: Länge des Rohres um 30 cm verlängert</p>		



AUSLÄUFE

		Code	Beschreibung	
Duschausläufe		9012	<p>Fester Duschkopf</p> <p>Der Anschluss eine Kupplung 1/2" für kaltes oder gemischtes Wasser</p> <p>Die Parameter Wasserdruckminderung (8 L/Min.) Gegen Beschädigungen beständig</p>	
		9014	<p>Duschkopf mit Gelenk</p> <p>Der Anschluss eine Kupplung 1/2" für kaltes oder gemischtes Wasser</p> <p>Die Parameter Wasserdruckminderung (8 L/Min.) Gegen Beschädigungen beständig</p>	
		9017	<p>Fester Duschkopf</p> <p>Der Anschluss Gegen Beschädigungen beständig</p> <p>Die Parameter Wasserstromregelung mit Hilfe von austauschbaren Düsen Reinigungsfreundliche Konstruktion</p>	
		9018	<p>Fester Duschkopf</p> <p>Der Anschluss eine Kupplung 1/2" für kaltes oder gemischtes Wasser Möglichkeit des Überputz- oder Unterputzanschlusses</p> <p>Die Parameter Gegen Beschädigungen beständig Anti-Belag Reinigungsfreundliche Konstruktion</p>	
		9013	<p>Duschkopf mit Gelenk</p> <p>Der Anschluss eine Kupplung 1/2" für kaltes oder gemischtes Wasser</p> <p>Die Parameter Gegen Beschädigungen beständig Anti-Belag</p>	
		9019	<p>Duschkopf mit Gelenk</p> <p>Der Anschluss eine Kupplung 1/2" für kaltes oder gemischtes Wasser</p> <p>Die Parameter Wasserdruckminderung (8 L/Min.) Anti-Belag Gegen Beschädigungen beständig</p> <p>Optionen 9019/1: Duschkopfauslauf</p>	



URINBECKENARMATUR

		Code	Beschreibung	
Urinbeckenarmatur		9004P	<p>Urinbeckenbatterie, selbstschließend</p> <p>Der Anschluss Kupplung 1/2"</p> <p>Die Parameter Wasserdruckregelung Wasserdruckminderer (6 L/Min.) Gegen Beschädigungen beständig</p>	
		9006P	<p>Überputzbatterie, selbstschließend</p> <p>Der Anschluss eine Kupplung 1/2"</p> <p>Die Parameter Wasserdruckregelung Wasserdruckminderer (6 L/Min.) Gegen Beschädigungen beständig</p>	
		9004	<p>Urinbeckengarnitur</p> <p>Der Anschluss eine Kupplung 1/2"</p> <p>Die Parameter Wasserdruckregelung Wasserdruckminderer (6 L/Min.) Höhenregelung Gegen Beschädigungen beständig</p>	
		9005P	<p>Unterputz-Zeitbatterie, selbstschließend</p> <p>Der Anschluss eine Kupplung 1/2"</p> <p>Die Parameter Wasserdruckregelung Wasserdruckminderer (6 L/Min.) Gegen Beschädigungen beständig</p>	



WC-ARMATUR

		Code	Beschreibung	
WC		9454	<p>Fußbodenventil mit Zeitsteuerung für WC</p> <p>Der Anschluss eine Kupplung 3/4"</p> <p>Die Parameter Wasserfließzeit ca. 4 Sek. beim Druck 3 bar Gegen Beschädigungen beständig</p>	
		9455	<p>Unterputzventil mit Zeitsteuerung für WC</p> <p>Der Anschluss eine Kupplung 3/4"</p> <p>Die Parameter Wasserfließzeit ca. 4 Sek. beim Druck 3 bar Gegen Beschädigungen beständig</p>	

WC-ARMATUR

		Code	Beschreibung	
WC		9457	Ventil mit Zeitsteuerung für WC Der Anschluss eine Kupplung 3/4" Die Parameter Wasserfließzeit ca. 4 Sek. beim Druck 3 bar Gegen Beschädigungen beständig	
		9458	Ein Versorgungsrohr für 9457 Die Parameter Möglichkeit der senkrechten Regelung	





MISCHER

		Code	Beschreibung																								
Mischer		9020	Mechanischer Mischer Der Anschluss 2 Kupplungen 1/2" für warmes und kaltes Wasser Die Parameter Eingebaute Rückstauverschlüsse Der Anschluss an max. eine (1) Batterie																								
		9028-12 9028-34 9028-1	Thermostatischer Mischer Die Parameter Temperaturregelung im Bereich von 30 - 70°C Maximale Anschlussstemperatur 90°C Maximaler Arbeitsdruck 5 bar Eingebaute Rückstauverschlüsse	<table border="1"> <thead> <tr> <th rowspan="2">symbol</th> <th rowspan="2">Anschluss</th> <th colspan="3">Zahl der zu bedienenden Vorrichtungen beim Druck</th> </tr> <tr> <th>2 bar</th> <th>3 bar</th> <th>4 bar</th> </tr> </thead> <tbody> <tr> <td>9028-12</td> <td>1/2"</td> <td>4</td> <td>5</td> <td>6</td> </tr> <tr> <td>9028-34</td> <td>3/4"</td> <td>6</td> <td>7</td> <td>8</td> </tr> <tr> <td>9028-1</td> <td>1"</td> <td>8</td> <td>9</td> <td>10</td> </tr> </tbody> </table> <p>Die oben angegebenen Werte können je nach Installationscharakteristik variieren.</p>	symbol	Anschluss	Zahl der zu bedienenden Vorrichtungen beim Druck			2 bar	3 bar	4 bar	9028-12	1/2"	4	5	6	9028-34	3/4"	6	7	8	9028-1	1"	8	9	10
	symbol	Anschluss	Zahl der zu bedienenden Vorrichtungen beim Druck																								
2 bar			3 bar	4 bar																							
9028-12	1/2"	4	5	6																							
9028-34	3/4"	6	7	8																							
9028-1	1"	8	9	10																							
	9023-34 9023-1 9023-114 9023-112 9023-2	Thermostatischer Mischer für Kollektive Die Parameter Temperaturregelung im Bereich von 30 - 65°C Maximale Anschlussstemperatur 85°C Maximaler Arbeitsdruck 5 bar	<table border="1"> <thead> <tr> <th colspan="3">Leistung beim Druck 1 bar</th> </tr> <tr> <th>Symbol</th> <th>Anschluss</th> <th>m³/h</th> </tr> </thead> <tbody> <tr> <td>9023-34</td> <td>3/4"</td> <td>4,5</td> </tr> <tr> <td>9023-1</td> <td>1"</td> <td>6,9</td> </tr> <tr> <td>9023-114</td> <td>1" 1/4</td> <td>9,1</td> </tr> <tr> <td>9023-112</td> <td>1" 1/2</td> <td>14,5</td> </tr> <tr> <td>9023-2</td> <td>2"</td> <td>19</td> </tr> </tbody> </table> <p>Die oben angegebenen Werte können je nach Installationscharakteristik variieren.</p>	Leistung beim Druck 1 bar			Symbol	Anschluss	m³/h	9023-34	3/4"	4,5	9023-1	1"	6,9	9023-114	1" 1/4	9,1	9023-112	1" 1/2	14,5	9023-2	2"	19			
Leistung beim Druck 1 bar																											
Symbol	Anschluss	m³/h																									
9023-34	3/4"	4,5																									
9023-1	1"	6,9																									
9023-114	1" 1/4	9,1																									
9023-112	1" 1/2	14,5																									
9023-2	2"	19																									



SPEZIALARMATUR

		Code	Beschreibung	
Armatur für Behinderte		9001L	<p>Zeitbatterie für Behinderte</p> <p>Der Anschluss eine Kupplung 1/2" für gemischtes oder kaltes Wasser</p> <p>Die Parameter Wasserfließzeit ca. 15 Sek. beim Druck 3 bar Wasserdruckminderer (6 L/Min.)</p> <p>Optionen 9001L/M: mit dem Untertischmischer 9020</p>	
		9007L	<p>Zeitmischer für Behinderte</p> <p>Der Anschluss 2 elastische Kupplungen 1/2" für warmes und kaltes Wasser</p> <p>Die Parameter Seitentemperaturregelung vom Benutzer Wasserfließzeit ca. 15 Sek. beim Druck 3 bar Gegen Beschädigungen beständig</p> <p>In der Garnitur 2 x Rückstauverschluss, 2 x biegsamer Schlauch 1/2"</p>	
		9003L	<p>Wand-Zeitbatterie für Behinderte</p> <p>Der Anschluss eine Kupplung 1/2" für gemischtes oder kaltes Wasser</p> <p>Die Parameter Wasserfließzeit ca. 15 Sek. beim Druck 3 bar Wasserdruckminderer (6 L/Min.) Gegen Beschädigungen beständig</p>	
Technische Armatur		5001TN 5001N 5001TP 5001P	<p>Thermostatischer Urinbecken-Wand-Zeitmischer</p> <p>Der Anschluss 2 Kupplungen 1/2" für warmes und kaltes Wasser</p> <p>Die Parameter Temperaturregelung vom Benutzer Wasserfließzeit ca. 25 Sek. beim Druck 3 bar Sicherheitssperre beim 38°C Anti-Brand-Sperre beim Mangel an kaltem Wasser Gegen Beschädigungen beständig In der Überputz- und Unterputzversion zugänglich</p> <p>Optionen 5001P/5001N – die Version mit dem progressiven Mischer</p>	
		9030	<p>Hochkant-Zeitbatterie, selbstschließend</p> <p>Der Anschluss eine Kupplung 1/2" für gemischtes oder kaltes Wasser</p> <p>Die Parameter Schwenkauslauf Wasserfließzeit ca. 15 Sek. beim Druck 3 bar Wasserdruckminderer (6 L/Min.) Gegen Beschädigungen beständig</p>	
		9091	<p>Hochkant-Zeitbatterie, selbstschließend</p> <p>Der Anschluss eine Kupplung 1/2" für gemischtes oder kaltes Wasser</p> <p>Die Parameter Schwenkauslauf Wasserfließzeit ca. 15 Sek. beim Druck 3 bar Wasserdruckminderer (6 L/Min.) Gegen Beschädigungen beständig</p>	
		9092	<p>Wand-Zeitmischer, selbstschließend</p> <p>Der Anschluss 2 Kupplungen 1/2" für warmes und kaltes Wasser</p> <p>Die Parameter Temperaturregelung vom Benutzer Der Absperrmechanismus der Wasserversorgung für die Kopfwartung Geregelte Wasserfließzeit und gesteuerter Wasserdruck Rückstauverschlüsse</p>	
		9100	<p>Zeitventil mit Hebel</p> <p>Der Anschluss eine Kupplung 1/2" für gemischtes oder kaltes Wasser</p> <p>Die Parameter mit dem Ellbogen oder Knie zu betätigen Wand- oder Bodenmontage Wasserfließzeit ca. 15 Sek. beim Druck 3 bar Wasserdruckminderer (6 L/Min.) Gegen Beschädigungen beständig</p>	

MEDIZINISCHE ARMATUR

		Code	Beschreibung	
Fußarmatur		9057	<p>Fuß-Zeitbatterie</p> <p>Der Anschluss eine Kupplung 1/2" für gemischtes oder kaltes Wasser</p> <p>Die Parameter Boden- oder Wandmontage Wasserfließzeit ca. 15 Sek. beim Druck 3 bar Wasserdruckminderer (6 L/Min.) Gegen Beschädigungen beständig</p>	
Medizinische Hebelarmatur		2400	<p>Klinische Batterie</p> <p>Der Anschluss 2 elastische Kupplungen 1/2" für warmes und kaltes Wasser</p> <p>Die Parameter Schwenkauslauf Wandhalterung Keramischer Mischer Ellbogenhebel</p>	
		2450	<p>Klinische Batterie</p> <p>Der Anschluss 2 elastische Kupplungen 1/2" für warmes und kaltes Wasser</p> <p>Die Parameter Schwenkauslauf Keramischer Mischer Ellbogenhebel</p>	
		2475	<p>Klinische Batterie</p> <p>Der Anschluss 2 elastische Kupplungen 1/2" für warmes und kaltes Wasser</p> <p>Die Parameter Keramischer Mischer Ellbogenhebel</p>	

MONTAGEKÄSTEN

		Code	Beschreibung	
Dosen		9905	<p>Montagekasten</p> <p>Der Anschluss Für das Modell 9005, 9005P</p> <p>Die Parameter Aus rostbeständigem Stahl AISI304 hergestellt Regelung des Plattenabstandes von der Wand im Bereich von 5 mm</p>	
		9985	<p>Montagekasten</p> <p>Der Anschluss Für das Modell 9005 MIX</p> <p>Die Parameter Aus rostbeständigem Stahl AISI304 hergestellt Regelung des Plattenabstandes von der Wand im Bereich von 5 mm In der Garnitur: Rückstauverschlüsse</p> <p>In der Garnitur Rückstauverschlüsse</p>	
		9955	<p>Montagekasten</p> <p>Der Anschluss Für das Modell 9455 MIX</p> <p>Die Parameter Aus rostbeständigem Stahl AISI304 hergestellt Regelung des Plattenabstandes von der Wand im Bereich von 6 mm</p>	

BERÜHRUNGSLOSE ARMATUR

	Code	Beschreibung
	3113	Elektronische Batterie für Fotozelle mit dem Mischer Der Anschluss Eine Kupplung 3/8" für warmes und kaltes Wasser Die Parameter Stromversorgung 6 V Gegen Beschädigungen beständig Die Option 3113B: Version für Batteriebetrieb 6 V
	3114	Elektronische Batterie für Fotozelle mit dem Mischer Der Anschluss Eine Kupplung 3/8" für warmes und kaltes Wasser Die Parameter Stromversorgung 6 V Gegen Beschädigungen beständig Schwenkauslauf Die Option 3114B: Die Version für Batteriebetrieb 6 V
	3101	Elektronische Batterie für Fotozelle mit dem Mischer Der Anschluss Eine Kupplung 3/8" für warmes und kaltes Wasser Die Parameter Stromversorgung 6 V Gegen Beschädigungen beständig Die Option 3101B: Die Version für den Batteriebetrieb 6 V
	3102	Elektronische Batterie für Fotozelle mit dem Mischer Der Anschluss Eine Kupplung 3/8" für warmes und kaltes Wasser Die Parameter Stromversorgung 6 V Aus rostbeständigem Stahl hergestellt Die Option 3102B: Die Version für den Batteriebetrieb 6 V
	3103	Elektronische Batterie für Fotozelle mit dem Mischer Der Anschluss Eine Kupplung 3/8" für warmes und kaltes Wasser Die Parameter Stromversorgung 12 V Verchromte Oberfläche Die Option 3103B: Die Version für Batteriebetrieb 6 V 3104: Die Version mit dem Untertischmischer, Stromversorgung 12 V 3103B: Die Version mit dem Untertischmischer, Batteriebetrieb 6 V
	2511	Elektronische Batterie für Fotozelle mit dem Mischer Der Anschluss Eine Kupplung 1/2" für warmes und kaltes Wasser Die Parameter Stromversorgung 12 V Die Option Die Version für Batteriebetrieb 6 V 2512: Die Version mit dem Untertischmischer, Stromversorgung 12 V 2512B: Die Version mit dem Untertischmischer, Batteriebetrieb 6 V
	3107	Elektronische Batterie für Fotozelle mit dem Mischer Der Anschluss Eine Kupplung 3/8" für warmes und kaltes Wasser Die Parameter Stromversorgung 12 V Die Option 3107B: Die Version für Batteriebetrieb 6 V 3108: Die Version mit dem Untertischmischer, Stromversorgung 12 V 3108B: Die Version mit dem Untertischmischer, Batteriebetrieb 6 V





BERÜHRUNGSLÖSE ARMATUR

		Code	Beschreibung	
Waschtischarmatur		2610	Elektronische Batterie für Fotozelle Der Anschluss Eine Kupplung 1/2" für gemischtes Wasser Die Parameter Äußerer Batteriebetrieb (4 x AA 1,5V) Intelligenter Fühler mit der Möglichkeit der Anpassung an die Parameter der Umgebung Gegen Beschädigungen beständig Die Option 2610/M: Mit dem Untertischmischer 9020	
		2620	Elektronische Batterie für Fotozelle mit dem Mischer Der Anschluss Zwei elastische Kupplungen 1/2" für warmes und kaltes Wasser Die Parameter Innerer Batteriebetrieb (4 x AA 1,5V) Intelligenter Fühler mit der Möglichkeit der Anpassung an die Parameter der Umgebung Gegen Beschädigungen beständig	
Waschbeckenarmatur		3109B	Elektronische Batterie für Fotozelle mit dem thermostatischen Regler Der Anschluss Zwei Kupplungen 1/2" Die Parameter Batteriebetrieb 6V Abstand zwischen den Anschlüssen 150 mm, L-Auslauf – 160 mm Die Option 3110B: Abstand zwischen den Anschlüssen 150 mm, L-Auslauf – 200 mm	
		3111B	Elektronische Batterie für Fotozelle Der Anschluss Eine Kupplung 1/2" für gemischtes oder kaltes Wasser Die Parameter Batteriebetrieb 6 V L-Auslauf – 200 mm	
		3112	Elektronische Batterie für Fotozelle mit dem Mischer, zur Installation an Waschbecken Der Anschluss Eine Kupplung 3/2" für warmes und kaltes Wasser Die Parameter Stromversorgung 24 V	
Technische Armatur		3201	Waschbecken mit dem optoelektronischen Fühler Die Parameter Stromversorgung 12 V Aus rostbeständigem Stahl hergestellt F-Auslauf – 185 mm Das Gehäuse 472 x 413 x 280 mm Die Option Die Version für den Batteriebetrieb 6 V 3202: Die Version mit dem Mischer 3202B: Die Version mit dem Mischer, der Batteriebetrieb 6V	

BERÜHRUNGSLOSE ARMATUR

	Code	Beschreibung
	3301W	Elektronische Unterputzbatterie für Urinbecken Der Anschluss Eine Kupplung 1/2" Die Parameter Stromversorgung 12 V Langlebiger, weißer Plastikschutz Die Option 3301C: <i>Die Version mit dem glänzenden, verchromten Plastikschutz</i> 3301S: <i>Die Version mit dem metallischen, verchromten, matten Schutz</i>
	3302	Unterputzbatterie für Urinbecken Der Anschluss Eine Kupplung 1/2" Die Parameter Stromversorgung 12 V Gegen Beschädigungen beständig Das Gehäuse aus rostbeständigem Stahl Die Option 3303B: <i>Die Version für den Batteriebetrieb 6 V</i> 3304: <i>Die Version für Bedienung der Urinbeckengarnitur</i>
	3303	Elektronische Unterputzbatterie für Urinbecken Der Anschluss Eine Kupplung 1/2" Die Parameter Stromversorgung 12 V Gegen Beschädigungen beständig Das Gehäuse aus rostbeständigem Stahl Die Option 3303B: <i>Wersja na zasilanie baterijne 6V</i> 3304: <i>Wersja obsługująca zestaw pisuarów</i>
	3305	Elektronische, leifähige Batterie für Urinbecken Der Anschluss Eine Kupplung 1/2" Die Parameter der Batteriebetrieb 2 x 1,5 V In der Ein Montagerohr zum Urinbecken Garnitur
	3306	Elektronische Unterputzbatterie für Urinbecken Der Anschluss Eine Kupplung 1/2" Die Parameter Stromversorgung 6 V Die Option: 3306B: <i>Die Version für den Batteriebetrieb 6 V</i>
	3307	Elektronische Unterputzgarnitur für Urinbecken Der Anschluss Eine Kupplung 1/2" Die Parameter Stromversorgung 12 V Das Gehäuse aus rostbeständigem Stahl Gegen Beschädigungen beständig In der eine freitragende Rahmenkonstruktion aus dem Garnitur Stahl 3302 Speiseleitung oder Batterie Die Option: 3308: <i>Die Version für die Speiseleitung 230A/6DS2</i> 3307B: <i>Die Version für den Batteriebetrieb 6 V</i>

BERÜHRUNGSLÖSE ARMATUR



	Code	Beschreibung
	3401B	Elektronische Dusch-Wandbatterie mit der thermostatischen Regelung Der Anschluss Eine Kupplung 1/2" für kaltes und warmes Wasser Die Parameter Batteriebetrieb 6 V Abstand zwischen den Anschlüssen 150 mm
	3402B	Elektronische thermostatische Duschbatterie Der Anschluss Eine Kupplung 3/8" für warmes und kaltes Wasser Die Parameter der Batteriebetrieb 6 V Aus rostbeständigem Stahl hergestellt (matt) In der Garnitur ein Elektroventil, ein Thermostat, ein Duschauslauf, eine Kugelhähne mit einem Verunreinigungsfilter, Verbindungsschläuche, ein Batteriegehäuse Die Option 3402BW (RAL9010): Verkleidung aus rostbeständigem Stahl – weiß 3404B: Die Version für gemischtes Wasser, eine matte Verkleidung Möglichkeit der Ergänzung um die Abzweigung BYPAS 3403BW (RAL9010): Die Version für gemischtes Wasser, eine weiße Verkleidung 3403B: Die Version für gemischtes Wasser, eine matte Verkleidung Möglichkeit der Ergänzung um die Abzweigung BYPAS 3405BW: Verkleidung aus rostbeständigem Stahl – weiß Möglichkeit der Ergänzung um die Abzweigung BYPAS
	3406B	Elektronische Duschbatterie Der Anschluss Eine Kupplung 1/2" für gemischtes Wasser Die Parameter der Batteriebetrieb 6 V Aus rostbeständigem Stahl hergestellt In der Garnitur ein Elektroventil, eine Kugelhähne mit einem Verunreinigungsfilter, ein Verbindungsschlauch, ein Batteriegehäuse, ein Duschauslauf
	3407	Elektronische Unterputz-Duschbatterie Der Anschluss Eine Kupplung 1/2" für gemischtes Wasser Die Parameter Stromversorgung 12 V Gegen Beschädigungen beständig Aus rostbeständigem Stahl hergestellt In der Garnitur ein Montagerahmen, ein Montagekasten mit Schrauben, eine Kugelhähne Die Option 3407B: die Version für Batterien 6V
	3408	Elektronische thermostatische Unterputz-Duschbatterie Der Anschluss Eine Kupplung 1/2" für warmes und kaltes Wasser Die Parameter Stromversorgung 12 V Gegen Beschädigungen beständig Aus rostbeständigem Stahl hergestellt Die Option 3408B: die Version für Batterien 6V (CRP2)

BERÜHRUNGSLOSE ARMATUR

	Code	Beschreibung
	3501C	<p>Berührungsloser Unterputz-Toilettenspüler</p> <p>Der Anschluss Eine Kupplung 1"</p> <p>Die Parameter Stromversorgung 12 V</p> <p>In der ein Montagerahmen, eine Kugelhähne, ein Mon- Garnitur tagekasten mit Schrauben, ein Anschlusskabel, ein Abdeckrahmen</p>
	3502S	<p>Berührungsloses Toilettensystem für die Unterputzmontage zur schweren Bebauung</p> <p>Der Anschluss eine Kupplung 1/2"</p> <p>Die Parameter Stromversorgung 6 V</p> <p>In der ein Gestell, ein Plättchen mit einem montierten Garnitur berührungslosen Toilettenspüler sowie eine Speiseleitung 6 V</p> <p>Die Option 3502W: die Version mit einem Modell des Toi- lettenspülers ASS 3M</p>
	3504S	<p>Berührungsloses Toilettensystem für die Unterputzmontage zur leichten Bebauung</p> <p>Der Anschluss eine Kupplung 1/2"</p> <p>Die Parameter Stromversorgung 6 V Ein Plättchen aus Kunststoff</p> <p>In der ein Gestell, ein Plättchen mit einem montierten Garnitur berührungslosen Toilettenspüler sowie eine Speiseleitung 6 V</p> <p>Die Option 3504W: die Version mit einem Modell des Toi- lettenspülers ASS 3M</p>

WC-Gestelle

SPEISELEITUNGEN

	Code	Beschreibung																												
 <p>ZAS 50/12t</p>  <p>TR8</p>  <p>TR6</p>	Speiseleitungen	<p>Speiseleitungen</p> <p>Die Parameter Eingang 230V, 50 Hz</p> <table border="1"> <thead> <tr> <th>Typen</th> <th>Ausgang</th> <th>Ausmaße</th> <th>Max. von Vorrichtungen</th> </tr> </thead> <tbody> <tr> <td>ZAS 50/12t</td> <td>12V, max 50VA</td> <td>114 x 114 x 58 mm</td> <td>5</td> </tr> <tr> <td>TR8</td> <td>12V, max 9,5VA</td> <td>66 x 60 x 49 mm</td> <td>1</td> </tr> <tr> <td>ZAS 1</td> <td>12V, max 6VA</td> <td>70x47x57 mm</td> <td>1</td> </tr> <tr> <td>TR6</td> <td>12V, max 6VA</td> <td>75 x 89 x 28 mm</td> <td>1</td> </tr> <tr> <td>ZAS 230A/6DS 31</td> <td>6V, max 6VA</td> <td>Ø 72x72cm</td> <td>4</td> </tr> <tr> <td>ZAS 2</td> <td>6V, max 6VA</td> <td>70x47x57 mm</td> <td>1</td> </tr> </tbody> </table>	Typen	Ausgang	Ausmaße	Max. von Vorrichtungen	ZAS 50/12t	12V, max 50VA	114 x 114 x 58 mm	5	TR8	12V, max 9,5VA	66 x 60 x 49 mm	1	ZAS 1	12V, max 6VA	70x47x57 mm	1	TR6	12V, max 6VA	75 x 89 x 28 mm	1	ZAS 230A/6DS 31	6V, max 6VA	Ø 72x72cm	4	ZAS 2	6V, max 6VA	70x47x57 mm	1
Typen	Ausgang	Ausmaße	Max. von Vorrichtungen																											
ZAS 50/12t	12V, max 50VA	114 x 114 x 58 mm	5																											
TR8	12V, max 9,5VA	66 x 60 x 49 mm	1																											
ZAS 1	12V, max 6VA	70x47x57 mm	1																											
TR6	12V, max 6VA	75 x 89 x 28 mm	1																											
ZAS 230A/6DS 31	6V, max 6VA	Ø 72x72cm	4																											
ZAS 2	6V, max 6VA	70x47x57 mm	1																											





Speiseleitungen

KINDERARMATUR







Waschbeckenarmatur von höchster Qualität mit fabelhaftem Aussehen. Zur Montage an öffentlichen Stellen bestimmt, die an Bedürfnisse von Kindern angepasst worden sind.

Ausgezeichnet eignet sie sich für Anwendung in Schulen, Kindergärten sowie vielen anderen Stellen, die für Kinder entworfen worden sind. Die in den Batterien angewendeten Farbstoffe enthalten keine schädlichen Stoffe. Die Batterien sind mit Anti-Brand-Sicherungen versehen und dank dem sind sie durchaus gefahrenfrei bei der Benutzung.



		Code	Beschreibung	
Kinderarmatur		B210	<p>Batterie für gemischtes Wasser</p> <p>Der Anschluss eine Kupplung 1/2" für kaltes oder gemischtes Wasser</p> <p>Die Parameter Wasserdruckminderer (6 L/Min.) Keramischer Kopf Gegen Beschädigungen beständig Verfügt über die Funktion ECO-STOP</p>	
		B220	<p>Wandbatterie für gemischtes Wasser</p> <p>Der Anschluss eine Kupplung 1/2" für kaltes oder gemischtes Wasser</p> <p>Die Parameter Wasserdruckminderer (6 L/Min.) Keramischer Kopf Gegen Beschädigungen beständig Verfügt über die Funktion ECO-STOP</p>	
		B221	<p>Wandbatterie mit dem Mischer</p> <p>Der Anschluss zwei Kupplungen 1/2" für warmes und kaltes Wasser</p> <p>Die Parameter Wasserdruckminderer (6 L/Min.) Keramischer Kopf Gegen Beschädigungen beständig Verfügt über die Funktion ECO-STOP mit dem Anti-Brand-Schutz</p>	
		B250	<p>Elektronische Batterie für gemischtes Wasser</p> <p>Der Anschluss eine Kupplung 1/2" für kaltes oder gemischtes Wasser</p> <p>Die Parameter mit einer Batterie 6V versorgt Wasserdruckminderer (6 L/Min.) Gegen Beschädigungen beständig</p>	

KABINETTAUSSTATTUNG



	Code	Beschreibung	
	AK10	<p>Eine Stelle für Blutentnahme mit einem Fächlein</p> <p>Die Parameter Regelung der Armlehne</p> <p>Die eine Liege - mit Schwamm und Skai nahtlos gepolstert</p> <p>Herstellung Pulvergespritzter Stahl – weiß bestrichen</p>	
	AK12	<p>Eine Stelle für Blutentnahme mit zwei Armlehnen</p> <p>Die Parameter Regelung von Armlehnen</p> <p>Die eine Liege - mit Schwamm und Skai nahtlos gepolstert</p> <p>Herstellung Pulvergespritzter Stahl – weiß bestrichen</p>	
	AK 21	<p>Ein Behandlungstisch mit einer Schüssel</p> <p>Die Parameter Neigungsschüssel</p> <p>Die Pulvergespritzter Stahl – weiß bestrichen</p> <p>Herstellung Glasfächer</p>	
	AK30	<p>Eine Liege zum Kabinett bestimmt</p> <p>Die Parameter Regelung des Neigungswinkels von der der Kopfstütze</p> <p>Ein Rollenhalter fürs Trennpapier</p> <p>Ein Höhenausgleichsfuß</p> <p>Die eine Liege - mit Schwamm und Skai nahtlos gepolstert</p> <p>Herstellung Pulvergespritzter Stahl – weiß bestrichen</p>	
	AK40	<p>Ein Ständer für Infusionsflaschen</p> <p>Die Pulvergespritzter Stahl – weiß bestrichen</p> <p>Herstellung</p>	
	AK50	<p>Ein medizinischer Schutzschirm</p> <p>Die Pulvergespritzter Stahl – weiß bestrichen</p> <p>Herstellung Baumwollene Leinwand in Farben: weiß, grün, blau</p>	

HANDLÄUFE FÜR BEHINDERTE

Handläufe von höchster Qualität, die Behinderten zur Entfernung von architektonischen Sperrern in Toiletten und Badezimmern verhelfen.



Handläufe, die aus rostbeständigem Stahl hergestellt worden sind, mit Rosetten versehen, die Montageschrauben maskieren. Unsere Produkte verfügen über die CE-Verträglichkeitserklärungen und das Attest des Polnischen Handelsverbandes.

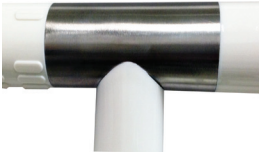



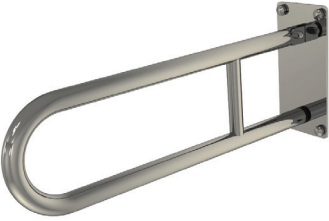
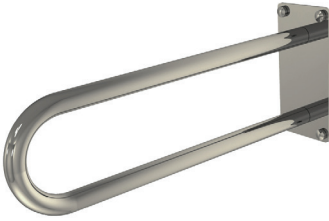
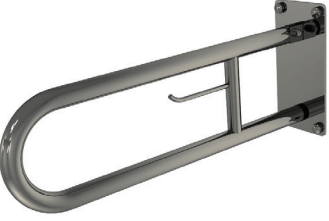

	Code	Beschreibung
	PSP	Die Serie von Handläufen, die aus rostbeständigem Stahl AISI 304 mit dem Durchmesser des Rohres \varnothing 30/32 mm und der Dicke von 1,5 mm hergestellt worden sind. Polierte Fertigstellung – glänzend.
	PSM	Die Serie von Handläufen, die aus rostbeständigem Stahl AISI 304 mit dem Durchmesser des Rohres \varnothing 30/32 mm und der Dicke von 1,5 mm hergestellt worden sind. Gebürstete Fertigstellung – matt. Die Handläufe aus dieser Serie werden nur im Auftrag hergestellt.
	PNS	Die Serie von Handläufen, die aus rostbeständigem, nylonbeschichtetem Stahl AISI 304 mit dem Durchmesser des Rohres \varnothing 35 mm und der Dicke von 1,5 mm hergestellt worden sind. Gebürstete Fertigstellung – matt. Rutschfeste Fertigstellung in Farbe: weiß.

	Code	Beschreibung	AusmäÙe
	<p>PSP 333 PSP 444 PSP 555 PSP 666 PSP 777 PSP 888 PSP 430</p> <p>PSM 333 PSM 444 PSM 555 PSM 666 PSM 777 PSM 888 PSM 430</p>	<p>PS 333 - 888</p> <p>Einfache Handläufe mit allgemeiner Anwendung.</p> <p>PS 430</p> <p>Ein einfacher senkrechter Handlauf</p>	<p>Die Länge:</p> <p>300 mm 400 mm 500 mm 600 mm 700 mm 800 mm 1600 mm</p>
PS 333-888 PS 430			





HANDLÄUFE FÜR BEHINDERTE

		Code	Beschreibung	Ausmaße	
	<p>PSP 660 PSM 660</p> <p>PSP 675 PSM 675</p>	<p>Kippbogenhandlauf, an die Wand zu befestigen</p> <p>Anwendung: Für WC</p>	Die Länge: 600/750mm		
	<p>PSP 660s PSM 660s</p> <p>PSP 675s PSM 675s</p>	<p>Fester Bogenhandlauf, an die Wand zu befestigen.</p> <p>Anwendung: Für WC Für Waschbecken</p>	Die Länge: 600/750mm		
	<p>PSP 660p PSM 660p</p> <p>PSP 675p PSM 675p</p>	<p>Kippbogenhandlauf, an die Wand zu befestigen</p> <p>Anwendung: Für WC</p>	Die Länge: 600/750 mm		
	<p>PSP 760 PSM 760</p> <p>PSP 760s PSM 760s</p>	<p>Kippbogenhandlauf (760) oder fester Bogenhandlauf (760s) an den Fußboden befestigt</p> <p>Anwendung: Für WC</p>	Die Länge: 600 mm		
	<p>PSP 760p PSM 760p</p>	<p>Kippbogenhandlauf, an den Fußboden zu befestigen. Mit Raum für Toilettenpapier.</p> <p>Anwendung: Für WC</p>	Die Länge: 600 mm		





HANDLÄUFE FÜR BEHINDERTE

		Code	Beschreibung	Ausmaße	
		PSP 155L PSM 155L	Linker Handlauf-Dreifuß, an die Wand zu befestigen Anwendung: Für Waschbecken	Die Länge: 550 mm	
		PSP 155P PSM 155P	Rechter Handlauf-Dreifuß, an die Wand zu befestigen Anwendung: Für Waschbecken	Die Länge: 550 mm	
		PSP 133L PSM 133L	Linker Winkelhandlauf des Typs „L“, an die Wand zu befestigen. Anwendung: Für WC Für Dusche	Das Ausmaß: 500x700 mm	
		PSP 133P PSM 133P	Rechter Winkelhandlauf des Typs „L“, an die Wand zu befestigen. Anwendung: Für WC Für Dusche	Das Ausmaß: 500x700 mm	
		PSP 136 PSM 136	Senkrechter Winkelhandlauf, an die Wand zu befestigen. Anwendung: Für Dusche	Das Ausmaß: 750x750 mm	



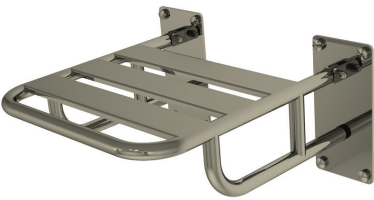



HANDLÄUFE FÜR BEHINDERTE

		Code	Beschreibung	Ausmaße	
		PSP 177L PSM 177L	Linker Handlauf des Typs „H“, an den Fußboden und an die Wand zu befestigen. Anwendung: Für WC	Das Ausmaß: 750x800 mm	
		PSP 177P PSM 177P	Rechter Handlauf des Typs „H“, an den Fußboden und an die Wand zu befestigen. Anwendung: Für WC	Das Ausmaß: 750x800 mm	
		PSP 135L PSM 135L	Linker, waagrecht-senkrechter Winkelhandlauf Anwendung: Für Dusche Für Badewanne	Das Ausmaß: 700x610x750 mm	
		PSP 135P PSM 135P	Rechter, waagrecht-senkrechter Winkelhandlauf Anwendung: Für Dusche Für Badewanne	Das Ausmaß: 700x610x750 mm	
		PSP 900 PSM 900	Der Griff des Duschvorhanges, an die Wand und an die Decke zu befestigen. Anwendung: Für Dusche	Das Ausmaß: 900x900x500 mm	



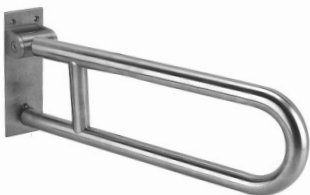



ZUBEHÖR FÜR BEHINDERTE

	Code	Beschreibung	Ausmaße	
	PSP 501 PSM 501	Kippduschstuhl mit Stützen, an die Wand zu befestigen. Anwendung: Für Dusche	Das Ausmaß siedziska: 420x400 mm	
	PSP 501A PSM 501A	Kippduschstuhl ohne Stützen, an die Wand zu befestigen. Anwendung: Für Dusche	Das Ausmaß siedziska: 420x400 mm	
	PSP 502 PSM 502	Kippduschstuhl mit einer Stütze, am Handlauf einzuhängen Anwendung: Für Dusche	Das Ausmaß siedziska: 500x400 mm	
	PSP 503 PSM 503	Ein Badewannesitz Anwendung: Für Badewanne	Das Ausmaß siedziska: 450x430 mm	
	PSP 800 PSM 800	Ein Kippspiegel im Vollrahmen Anwendung: Für Waschbecken	Das Ausmaß: 600x600 mm	
	PSP 801 PSM 801	Ein Kippspiegel im Vollrahmen Anwendung: Für Waschbecken	Das Ausmaß: 600x600 mm	





HANDLÄUFE FÜR BEHINDERTE

	Code	Beschreibung	Ausmaße	
	PBP 335 PBP 666 PBP 888 PBM 335 PBM 666 PBM 888	Einfache Wandhandläufe allgemeiner Anwendung	Die Länge: 350 mm 600 mm 800 mm	
	PBP 135 PBM 135	Wandwinkelhandlauf, 135° Anwendung: Für Dusche	Das Ausmaß: 350x350 mm	
	PBP 660+ PBM 660+	Kippbogenhandlauf, an die Wand zu befestigen, Automat. Anwendung: Für WC Für Waschbecken	Die Länge: 600 mm	
	PBP 660 PBP 675 PBM 660 PBM 675	Kippbogenhandlauf, an die Wand zu befestigen. Anwendung: Für WC Für Waschbecken	Die Länge: 600 mm 750 mm	
	PBP 660s PBP 675s PBM 660s PBM 675s	Fester Bogenhandlauf, an die Wand zu befestigen. Anwendung: Für WC	Die Länge: 600 mm 750 mm	
	PBP 760 PBM 760	Kippbogenhandlauf, an den Fußboden zu befestigen. Anwendung: Für WC	Die Länge: 600 mm	
	PBP 155 PBM 155	Handlauf-Dreifuß, an die Wand zu befestigen. Möglichkeit der Anwendung auf der linken oder rechten Seite Anwendung: für Waschbecken	Die Länge: 550 mm	

HANDLÄUFE FÜR BEHINDERTE

		Code	Beschreibung	AusmäÙe	
		PBP 133L PBM 133L	Linker Winkelhandlauf des Typs „L“, an die Wand zu befestigen. Anwendung: Für WC Für Dusche	Das Ausmaß: 500x700 mm	
		PBP 133P PBM 133P	Rechter Winkelhandlauf des Typs „L“, an die Wand zu befestigen. Anwendung: Für WC Für Dusche	Das Ausmaß: 500x700 mm	
		PBP 177L PBM 177L	Linker Handlauf des Typs „H“, an die Wand und an den Fußboden zu befestigen. Anwendung: Für WC	Das Ausmaß: 750x800 mm	
		PBP 177P PBM 177P	Rechter Handlauf des Typs „H“, an die Wand und an den Fußboden zu befestigen. Anwendung: Für WC	Die Länge: 750x800 mm	
		PBPX PBMX	Griff für Toilettenpapier, am Handlauf zu befestigen. Anwendung: Für WC		
		PBP 501	Kippduschstuhl mit Stützen, an die Wand zu befestigen. Anwendung: Für Dusche	AusmäÙe siedziska: 470x420 mm	
		PBP 501A	Kippduschstuhl ohne Stützen, an die Wand zu befestigen. Anwendung: Für Dusche	AusmäÙe siedziska: 470x420 mm	

STAHL-NYLON-HANDLÄUFE

		Code	Beschreibung	Ausmaße	
		PNS 444 PNS 666 PNS 888	Einfache Handläufe allgemeiner Anwendung. Anwendung: Allgemein	Die Länge: 400 mm 600 mm 800 mm	
		PNS 660+	Kippbogenhandlauf, an die Wand zu befestigen, Automat. Anwendung: Für WC Für Waschbecken	Die Länge: 600 mm	
		PNS 660 PNS 675	Kippbogenhandlauf, an die Wand zu befestigen. Anwendung: Für WC Für Waschbecken	Die Länge: 600 mm 750 mm	
		PNS 660s PNS 675s	Fester Bogenhandlauf, an die Wand zu befestigen. Anwendung: Für WC Für Waschbecken	Die Länge: 600 mm 750 mm	
		PNS 155	Linker oder rechter Handlauf-Dreifuß, an die Wand zu befestigen. Anwendung: Für Waschbecken	Die Länge: 600 mm	

STAHL-NYLON-HANDLÄUFE

		Code	Beschreibung	Ausmaße	
		PNS 133	<p>Linker oder rechter Winkelhandlauf des Typs „L“, an die Wand zu befestigen.</p> <p>Anwendung: Für WC Für Dusche</p>	Die Länge: 700x500 mm	
		PNS 135	<p>Ein Winkelhandlauf mit dem Öffnungswinkel 135 Grad, an die Wand zu befestigen.</p> <p>Anwendung: Für WC Für Dusche</p>	Die Länge: 450x450 mm	
		PNS 177	<p>Linker oder rechter Handlauf des Typs „L“, an den Fußboden und an die Wand zu befestigen.</p> <p>Anwendung: Für WC</p>	Die Länge: 750x850 mm	
		PNS 501+	<p>Kippduschstuhl mit Stützen, an die Wand zu befestigen, Automat.</p> <p>Anwendung: Für Dusche</p>	Die Länge: 480x320 mm	
		PNS 501A	<p>Kippduschstuhl ohne Stützen, an die Wand zu befestigen.</p> <p>Anwendung: Für Dusche</p>	Die Länge: 435x450 mm	
		PNS 504 PNS 505	<p>Klappkippduschstuhl mit oder ohne Lehnen, an die Wand zu befestigen.</p> <p>Anwendung: Für Dusche</p>	Die Länge: 460x320x500mm 360x320x500mm	

HANDLÄUFE FÜR BEHINDERTE ø 32 mm



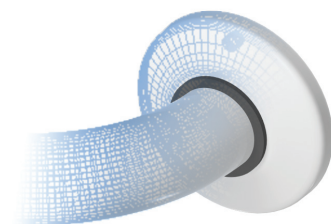
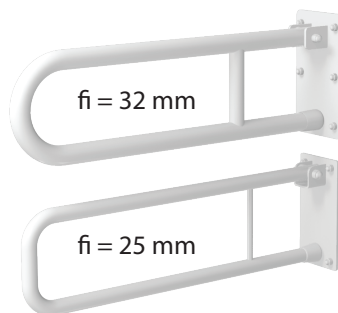

Die Handläufe sind aus mit pulveremalliertem sowie weißbestrichenem Stahl hergestellt worden und verfügen über das Durchmesser des Rohres ø 32 mm. Sie gewährleisten größeren Komfort und Sicherheit. Daneben präsentieren wir den Vergleich mit einer Standardserie weißer Handläufe (ø 25 mm).

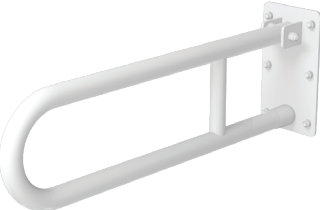
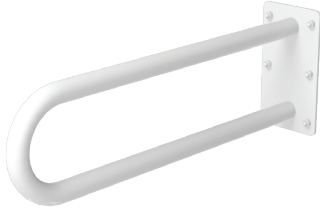
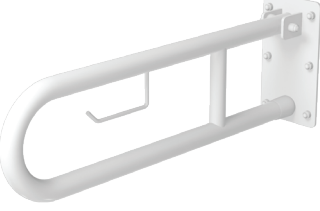
Unsere Produkte verfügen über die CE-Verträglichkeitserklärungen und das Attest des Polnischen Handelsverbandes.





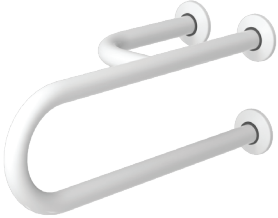
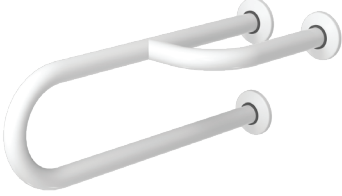

		Code	Beschreibung	Ausmaße	
		32-UP 3 32-UP 4 32-UP 5 32-UP 6 32-UP 7 32-UP 8 32-UP 16	32-UP3 - 32-UP8 Einfache Handläufe allgemeiner Anwendung. 32-UP 16 Einfacher senkrechter Handlauf.	300 mm 400 mm 500 mm 600 mm 700 mm 800 mm 1600 mm	
		32-UR 6 32-UR 7 32-UR 8	Ein Kippbogenhandlauf, an die Wand zu befestigen. Anwendung: Für WC	Die Länge: 600 mm 700 mm 800 mm	
		32-UR 6s 32-UR 7s 32-UR 8s	Fester Bogenhandlauf, an die Wand zu befestigen. Anwendung: Für WC Für Waschbecken	Die Länge: 600 mm 700 mm 800 mm	
		32-UR 6p 32-UR 7p 32-UR 8p	Ein Kippbogenhandlauf, an die Wand zu befestigen. Mit Raum für Toilettenpapier. Anwendung: Für WC	Die Länge: 600 mm 700 mm 800 mm	

HANDLÄUFE FÜR BEHINDERTE ø 32 mm

		Code	Beschreibung	Ausmaße	
		32-URP 6 32-URP 6s	Ein Kippbogenhandlauf (32- URP6) oder fester Handlauf (32- URP6s), an den Fußboden zu befestigen. Anwendung: Für WC	Die Länge: 600mm	
		32-URP 6p	Kippbogenhandlauf (32- URP6), an den Fußboden zu befestigen. Mit Raum für Toilettenpapier. Anwendung: Für WC	Die Länge: 600mm	
		32-UUL	Linker Handlauf-Dreifuß, an die Wand zu befestigen. Anwendung: Für Waschbecken	Die Länge: 500mm	
		32-UUP	Rechter Handlauf-Dreifuß, an die Wand zu befestigen. Anwendung: Für Waschbecken	Die Länge: 500mm	
		32-UKL 32-UKL 8/4	Linker Winkelhandlauf des Typs „L“, an die Wand zu befestigen. Anwendung: Für WC Für Dusche	Das Ausmaß: 400x600 mm 400x800 mm	
		32-UKP 32-UKP 8/4	Rechter Winkelhandlauf des Typs „P“, an die Wand zu befestigen. Anwendung: Für WC Für Dusche	Das Ausmaß: 400x600 mm 400x800 mm	

HANDLÄUFE FÜR BEHINDERTE ø 32 mm

		Code	Beschreibung	Ausmaße	
		32-UK 7	Ein waagerechter Winkelhandlauf, an die Wand zu befestigen. Anwendung: Für Dusche	Das Ausmaß: 750x750 mm	
		32-UWCL	Linker Handlauf des Typs "H", an den Fußboden und an die Wand zu befestigen. Anwendung: Für WC	Das Ausmaß: 800x800 mm	
		32-UWCP	Rechter Handlauf des Typs "H", an den Fußboden und an die Wand zu befestigen. Anwendung: Für WC	Das Ausmaß: 800x800 mm	
		32-UPPL	Waagrecht-senkrechter linker Handlauf, an die Wand zu befestigen. Anwendung: Für Dusche	Das Ausmaß: 600x600x600 mm	
		32-UPPP	Waagrecht-senkrechter linker Handlauf, an die Wand zu befestigen. Anwendung: Für Dusche	Das Ausmaß: 600x600x600 mm	

HANDLÄUFE FÜR BEHINDERTE Ø 25 MM

Es sind Handläufe von höchster Qualität, die Behinderten zur Überwindung von architektonischen Barrieren in Toiletten und Badezimmern verhelfen.

Die Handläufe sind aus mit pulveremalliertem sowie weißbestrichenem Stahl hergestellt worden und verfügen über das Durchmesser des Rohres Ø 25 mm.

Unsere Produkte verfügen über die CE-Verträglichkeitserklärungen.





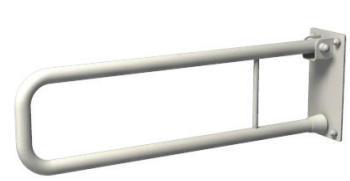
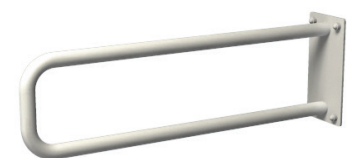
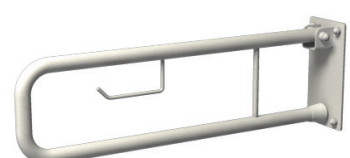

Es besteht die Möglichkeit, die Handläufe in Farbe: silbern zu bestellen.
Zum Katalogpreis muss man 20% zuschlagen.

		Code	Beschreibung	Ausmaße	
 <p>UP 3- UP 8 UP 16</p>		<p>UP 3 UP 4 UP 5 UP 6 UP 7 UP 8</p> <p>UP 16</p>	<p>UP3 - UP8 Einfache Handläufe allgemeiner Anwendung.</p> <p>UP 16 Einfacher senkrechter Handlauf.</p>	<p>300 mm 400 mm 500 mm 600 mm 700 mm 800 mm</p> <p>1600 mm</p>	
		<p>UR 6 UR 7 UR 8</p>	<p>Kippbogenhandlauf, an die Wand zu befestigen.</p> <p>Anwendung: Für WC</p>	<p>Die Länge: 600 mm 700 mm 800 mm</p>	
		<p>UR 6s UR 7s UR 8s</p>	<p>Fester Bogenhandlauf, an die Wand zu befestigen.</p> <p>Anwendung: Für WC Für Waschbecken</p>	<p>Die Länge 600 mm 700 mm 800 mm</p>	
		<p>UR 6p UR 7p UR 8p</p>	<p>Ein Kippbogenhandlauf, an die Wand zu befestigen. Mit Raum für Toilettenpapier.</p> <p>Anwendung: Für WC</p>	<p>Die Länge: 600 mm 700 mm 800 mm</p>	





HANDLÄUFE FÜR BEHINDERTE Ø 25 MM

		Code	Beschreibung	Ausmaße	
		URP 6 URP 6s	Ein Kippbogenhandlauf (URP6) oder fester Handlauf (URP6s), an die Wand zu befestigen. Anwendung: Für WC	Die Länge: 600mm	
		URP 6p	Ein Kippbogenhandlauf, an die Wand zu befestigen. Mit Raum für Toilettenpapier. Anwendung: Für WC	Die Länge: 600mm	
		UUL	Linker Handlauf-Dreifuß, an die Wand zu befestigen. Anwendung: Für Waschbecken	Die Länge: 500mm	
		UUP	Rechter Handlauf-Dreifuß, an die Wand zu befestigen. Anwendung: Für Waschbecken	Die Länge: 500mm	
		UKL UKL 8/4	Linker Winkelhandlauf des Typs „L“, an die Wand zu befestigen. Anwendung: Für WC Für Dusche	Das Ausmaß: 400x600 mm 400x800 mm	
		UKP UKP 8/4	Rechter Winkelhandlauf des Typs „L“, an die Wand zu befestigen. Anwendung: Für WC Für Dusche	Das Ausmaß: 400x600 mm 400x800 mm	







HANDLÄUFE FÜR BEHINDERTE Ø 25 MM

		Code	Beschreibung	Ausmaße	
		UK 7	Senkrechter Winkelhandlauf, an die Wand zu befestigen. Anwendung: Für Dusche	Das Ausmaß: 750x750 mm	
		UWCL	Linker Handlauf des Typs „H“, an den Fußboden und an die Wand zu befestigen. Anwendung: Für WC	Das Ausmaß: 800x800 mm	
		UWCP	Rechter Handlauf des Typs „H“, an den Fußboden und an die Wand zu befestigen. Anwendung: Für WC	Das Ausmaß: 800x800 mm	
		UPPL	Waagrecht-senkrechter linker Handlauf, an die Wand zu befestigen. Anwendung: Für Dusche	Das Ausmaß: 600x600x600 mm	
		UPPP	Waagrecht-senkrechter linker Handlauf, an die Wand zu befestigen. Anwendung: Für Dusche	Das Ausmaß: 600x600x600 mm	





DAS ZUBEHÖR FÜR BEHINDERTE

		Code	Beschreibung	Ausmaße	
		KP2	Ein Kippduschstuhl mit Stützen, an die Wand zu befestigen. Anwendung: Für Dusche	Das Ausmaß siedziska: 440x400 mm	
		KP 3	Ein Kippduschstuhl ohne Stützen, an die Wand zu befestigen. Anwendung: Für Dusche	Das Ausmaß Sitzes: 400x400 mm	
		TPU	Ein Duschsitz Anwendung: Für Dusche	Das Ausmaß Sitzes: 360x340 mm	
		UP 90	Griff des Duschvorhanges, an die Wand und an den Fußboden zu befestigen. Anwendung: Für Dusche	Das Ausmaß: 900x900x500 mm	
		LU	Kippspiegel im Vollrahmen. Anwendung: Für Waschbecken	Das Ausmaß: 600x600 mm	

SICHERHEITSDUSCHEN

		Code	Beschreibung	
Augenwäschen		1100/5	Einfache Augenwäsche, einzeln, ans Blatt zu befestigen. Der Anschluss eine Kupplung 3/8" Die Parameter aus dem Griff zurückzuziehen Mindestdruck 2 bar Gewicht 1,17 kg	
		1100/42	Doppelte Augenwäsche, am Griff an die Wand zu befestigen. Der Anschluss eine Kupplung 3/8" Die Parameter aus dem Griff abzuziehen Mindestdruck 2 bar Gewicht 1,17 kg	
		1100/60	Doppelte Augenwäsche, ans Blatt zu befestigen. Der Anschluss eine Kupplung 3/8" Die Parameter ausschiebbar Mindestdruck 2 bar Gewicht 1,35 kg	
		1100/65	Einfache Augenwäsche, einzeln, am Griff an die Wand zu befestigen. Der Anschluss eine Kupplung 3/8" Die Parameter aus dem Griff abzuziehen Mindestdruck 2 bar Gewicht 1,16 kg	
		1100/300	Doppelte Augenwäsche, mit einer ABS-Schüssel, Versorgung und Wandmontage Der Anschluss eine Kupplung 1/2", Abfluss 1" Die Parameter mit einem Seitenschieber zu betätigen Mindestdruck 2 bar Gewicht 3,50 kg	
		1100/330	Doppelte Augenwäsche, mit einer ABS-Schüssel, auf dem an den Fußboden zu montierenden Sockel Der Anschluss eine Kupplung 1/2", Abfluss 1" Die Parameter mit einem Seitenschieber oder mit einem Fußhebel zu betätigen Mindestdruck 2 bar Gewicht 3,50 kg	

SICHERHEITSDUSCHEN

		Code	Beschreibung	
Sicherheitsduschen		1100/150	<p>Senkrechte Dusche, an die Wand zu montieren, mit einem Hebel zu betätigen</p> <p>Der Anschluss eine Kupplung 3/4"</p> <p>Die Parameter Mindestdruck 2 bar Das Gewicht: 2,50 kg</p>	
		1100/380	<p>Überlebensausrüstung: Doppelte Augenwäsche, mit einer Schüssel aus dem ABS-Stoff, mit einem Seitenhebel oder Fußhebel zu betätigen. Sicherheitsdusche – mit einem Hebel zu betätigen.</p> <p>Der Anschluss eine Kupplung 1" von oben oder auf der Höhe von 159 cm vom Fußboden, der Abfluss 1"</p>	
Tragbare Augenwäsche		1100/250	<p>Tragbare einzelne Augenwäsche</p> <p>Die Parameter ein Behälter aus rostbeständigem Stahl AISI 316 Tragfähigkeit 16 Liter Druck dank der Pressluft mit der Stärke von 6 bar hergestellt Die Schlauchlänge: 1,5m Das Gewicht ca. 8 kg</p>	
Rettungsplattform		1100/470	<p>Rettungsplattform:</p> <p>Der Anschluss eine Kupplung 1"; ein Abfluss 1"</p> <p>Die Parameter Der Wasserausfluss wird nach dem Einstieg auf die Rampen der Plattform automatisch betätigt. Augenwäsche mit einer Schüssel aus dem ABS-Stoff</p>	

HANDTROCKNER

		Code	Beschreibung	Ausmaße	Gewicht	
FastFlow		MFA MFCA MFA+ MFCA+	Das Gehäuse: Rostbeständiger Stahl AISI304, 1,5 mm Dicke Die Fertigstellung: MFA - matt MFCA - glänzend Zugängliche Farbmuster: Rot, Schwarz, Weiß Die Bedienung: Berührungslos mit Hilfe von der Fozelle Version mit dem bürstenlosen Motor: MFA+ / MFCA+	x 300 mm y 730 mm z 222 mm	13 kg	
		MFJ1 MFJ1+	Das Gehäuse: ABS-Plastik Die Fertigstellung: Weiß Zugängliche Farbmuster: Rot, Weiß, Violett, Schwarz Die Bedienung: Berührungslos mit Hilfe von der Fozelle Version mit dem bürstenlosen Motor: MFJ1+	x 300 mm y 687 mm z 222 mm	11 kg	
SpeedFlow		MSDN	Das Gehäuse: Aluminium, 3 mm grubości Die Fertigstellung: Schwarz epoxydiert Die Bedienung: Berührungslos mit Hilfe von der Fozelle 3 Geschwindigkeitsregelungen Gegen Beschädigungen beständig	x 236 mm y 319 mm z 192 mm	5,2 kg	
		MSDC MSDS	Das Gehäuse: Aluminium, 3 mm Dicke Die Fertigstellung: glänzend (MSDC), matt (MSDS) Die Bedienung: Berührungslos mit Hilfe von der Fozelle 3 Geschwindigkeitsregelungen Gegen Beschädigungen beständig	x 236 mm y 319 mm z 192 mm	5,2 kg	
		MAFS	Das Gehäuse: Aluminium o grubości 3,18 mm Die Fertigstellung: matt Die Bedienung: : Berührungslos mit Hilfe von der Fozelle Keine Heizspirale Gegen Beschädigungen beständig	x 226 mm y 272 mm z 165 mm	3,2 kg	
		MAFC	Das Gehäuse: Aluminium, 3,18 mm Dicke Die Fertigstellung: glänzend Die Bedienung: Berührungslos mit Hilfe von der Fozelle Keine Heizspirale Gegen Beschädigungen beständig	x 226 mm y 272 mm z 165 mm	3,2 kg	

HANDTROCKNER

		Code	Beschreibung	Ausmaße	Gewicht	
SpeedFlow		FM09AC	<p>Das Gehäuse: Rostbeständiger Stahl AISI304, 1,5 mm grubości</p> <p>Die Fertigstellung: Glänzend</p> <p>Die Bedienung: Berührungslos mit Hilfe von der Fotozelle Gegen Beschädigungen beständig</p>	<p>x 344 mm y 268 mm z 203 mm</p>	4,2 kg	
		MCSA	<p>Das Gehäuse: Rostbeständiger Stahl AISI304 1,5 mm Dicke</p> <p>Die Fertigstellung: matt</p> <p>Die Bedienung: Berührungslos mit Hilfe von der Fotozelle Gegen Beschädigungen beständig</p>	<p>x 320 mm y 280 mm z 175 mm</p>	3,2 kg	
		MBPA3	<p>Das Gehäuse: der ABS-Stoff</p> <p>Die Fertigstellung: weiß</p> <p>Die Bedienung: Berührungslos mit Hilfe von der Fotozelle Gegen Beschädigungen beständig</p>	<p>x 280 mm y 248 mm z 210 mm</p>	3,7 kg	
BigFlow		MDCA	<p>Das Gehäuse: Rostbeständiger Stahl AISI304 1,5 mm Dicke</p> <p>Die Fertigstellung: Glänzend</p> <p>Die Bedienung: Berührungslos mit Hilfe von der Fotozelle Gegen Beschädigungen beständig</p>	<p>x 255 mm y 355 mm z 148 mm</p>	4 kg	
		MDSA	<p>Das Gehäuse: Rostbeständiger Stahl AISI304 1,5 mm Dicke</p> <p>Die Fertigstellung: matt</p> <p>Die Bedienung: Berührungslos mit Hilfe von der Fotozelle Gegen Beschädigungen beständig</p>	<p>x 255 mm y 355 mm z 148 mm</p>	4 kg	
		MBPA	<p>Das Gehäuse: der ABS-Stoff</p> <p>Die Fertigstellung: weiß</p> <p>Die Bedienung: Berührungslos mit Hilfe von der Fotozelle Gegen Beschädigungen beständig</p>	<p>x 258 mm y 315 mm z 150 mm</p>	3 kg	

HANDTROCKNER



		Code	Beschreibung	Ausmaße	Gewicht	
Handy		Handy	Das Gehäuse: der ABS-Stoff Fertigstellung: : weiß Die Bedienung: Berührungslos mit Hilfe von der Fotozelle	x 190 mm y 262 mm z 100 mm	1,6 kg	
		Handy Silver	Das Gehäuse: der ABS-Stoff Fertigstellung: silbern Die Bedienung: Berührungslos mit Hilfe von der Fotozelle	x 330 mm y 687 mm z 220 mm	11 kg	
Integrierte		AR18	Kompakt zur Bebauung bestimmt: Handtuchspender (400-600 Stück) Handtrockner TopFlow (2400 W) Abfalleimer (25,5 L)	x 330 mm y 1660 mm z 180 mm	21,6 kg	
		AR19	Kompakt zur Bebauung bestimmt: Handtuchspender (300-500 Stück) Handtrockner TopFlow (2300 W) Abfalleimer (18 L)	x 370 mm y 1660 mm z 162 mm	22,4 kg	

Die technischen Angaben von Handtrocknern und Schwimmbadtrocknern

	StormFlow	AirForce	BigFlow	InoxFlow	Smartdri	FastFlow Jet	FM09A	MG88HT (b/a/c)	MG88H (b/a)	SpeedFlow
Spannung	230 V, 50 Hz	230 V, 50 Hz	230 V, 50 Hz	230 V, 50 Hz	230 V, 50 Hz	230 V, 50 Hz	230 V, 50 Hz	230 V, 50 Hz	230 V, 50 Hz	230 V, 50 Hz
Gesamtleistung	1260 - 1500 W	1100 W	1800 - 2050 W	2225 W	400 - 1200 W	1650 W	2250 W	1000 W	2250 W	1100 - 1800W
Heizleistung	670 - 800 W	-	1990 W	1900 W	0 - 400 W	1000 W	2000 W	750 W	2000 W	-
Motorleistung	700 W	1100 W	60 W	325 W	400 - 800 W	650 W	250 W	250 W	250 W	1100 - 1800W
Drehzahl pro Minute	12 000	34 000	2 800	7 000	23 400	19 000	7 800	7 800	7 800	24000
Lärm im Abstand von 2 m	75 dB	83 dB	60 dB	70 dB	73 dB	73 dB	72 dB	63,9 dB	63,9 dB	70db
Luftdurchfluss	1984 l/min (119 m³/h)	1500 l/min (90 m³/h)	4000 l/min (240 m³/h)	7767 l/min (466 m³/h)	2833 l/min (170 m³/h)	-	5250 l/min (315 m³/h)	4300 l/min (258 m³/h)	4300 l/min (258 m³/h)	-
Luftgeschwindigkeit	360 km/h	192 km/h	65 km/h	137km/h	426 km/h	322 km/h	116 km/h	105 km/h	97,2 km/h	288 - 324 km/h
Temperatur bei 10 cm (Umgebungs-temperatur ca. 21,5°C)	46 °C	60 °C	51 °C	55 °C	44 °C	35 °C	45 °C	55 °C	61 °C	60 °C
Energetische Klasse	Klasa I	Klasa I	Klasa I - met- alowe Klasa II - ABS	Klasa I	Klasa I	Klasa I	Klasa I	Klasa II	Klasa II	Klasa I
Standards	CE, TÜV-GS	CE, UL	CE, TÜV, PCT	CE, TÜV-GS, PCT	CE, TÜV-GS, LVD, EMC, UL, CSA, PCT	CE, IPX4	CE, TÜV, UL	CE, TÜV, UL	CE, TÜV, UL	CE, UL
Standardmäßige Garantie	2 Jahre	2 Jahre	2 Jahre	2 Jahre	2 Jahre	2 Jahre	2 Jahre	2 Jahre	2 Jahre	2 Jahre

SCHWIMMBADTROCKNER



		Code	Beschreibung	Ausmaße	Gewicht	
Schwimmbadtrockner		ML88HTB	<p>Das Gehäuse: Emallierter Stahl, 2 mm Dicke</p> <p>Die Fertigstellung: weiß</p> <p>Die Bedienung: die Zeittaste Gegen Beschädigungen beständig</p>	<p>x 287 mm y 244 mm z 206 mm</p>	8 kg	
		MG88HB MG88HA	<p>Das Gehäuse: Emallierter Stahl, 2 mm Dicke</p> <p>Die Fertigstellung: weiß (MG88HB) Anthrazit (MG88HA)</p> <p>Die Bedienung: die Zeittaste Gegen Beschädigungen beständig Ein verstärkter Schlauch</p>	<p>x 298 mm y 270 mm z 235 mm</p>	8 kg	
		MG88HTA MG88HTB	<p>Das Gehäuse: Emallierter Stahl, 2 mm Dicke</p> <p>Die Fertigstellung: weiß (MG88HTB) Anthrazit (MG88HTA)</p> <p>Die Bedienung: die Zeittaste Gegen Beschädigungen beständig Ein verstärkter Schlauch</p>	<p>x 298 mm y 270 mm z 235 mm</p>	8 kg	
		MG88HTC MG88HTS	<p>Das Gehäuse: Rostbeständiger Stahl AISI304 1,5 mm Dicke</p> <p>Die Fertigstellung: glänzend (MG88HTC) matt (MG88HTS)</p> <p>Die Bedienung: die Zeittaste Gegen Beschädigungen beständig Ein verstärkter Schlauch</p>	<p>x 298 mm y 270 mm z 235 mm</p>	8 kg	
Hotello		R302AC	<p>Obudowa der ABS-Stoff, Farbe: weiß</p> <p>Die Parameter Verstärkter Motor Leistung 1200W Automatisches Einschalten nach der Entnahme des Hörers Der Sicherheitsschalter nach 8 Min. Thermische Versicherung</p>	<p>x 190 mm y 265 mm z 97 mm</p>	1,5 kg	

HOTELTROCKNER



		Code	Beschreibung	Ausmaße	
Hotello		R301	<p>Das Gehäuse: der ABS-Stoff, Farbe: silbern</p> <p>Die Parameter: Leistung 1200W Automatisches Einschalten nach der Entnahme des Hörers Sicherheitsschalter nach 8 Min. Thermische Versicherung</p>	<p>x 190 mm y 265 mm z 102 mm</p>	
Premium		R401	<p>Das Gehäuse: der ABS-Stoff, Farbe: silbern</p> <p>Die Parameter: Leistung 1600W Rasiersteckdose 110 V oder 230 V Kurzzeittaste Die nächtliche Diode Basierter Netzwerkschalter zweistufige Gebläsesteuerung dreistufige Temperatursteuerung Thermische Versicherung</p>	<p>x 250 mm y 330 mm z 150 mm</p>	
		R402	<p>Das Gehäuse: der ABS-Stoff, Farbe: silbern</p> <p>Die Parameter: Leistung 1600W Rasiersteckdose 110 V oder 230 V Kurzzeittaste Die nächtliche Diode Basierter Netzwerkschalter Zweistufige Gebläsesteuerung Dreistufige Temperatursteuerung Thermische Versicherung</p>	<p>x 250 mm y 330 mm z 150 mm</p>	
		R510+	<p>Das Gehäuse: der ABS-Stoff, Farbe: silbern</p> <p>Die Parameter: Leistung 1600W Rasiersteckdose 110 V oder 230 V Kurzzeittaste Die nächtliche Diode Basierter Netzwerkschalter Zweistufige Gebläsesteuerung Dreistufige Temperatursteuerung Thermische Versicherung</p>	<p>x 250 mm y 300 mm z 135 mm</p>	
		R702+	<p>Das Gehäuse: der ABS-Stoff, Farbe: silbern</p> <p>Die Parameter: Leistung 1600W Europäische Buchse 16 A Kurzzeittaste Die nächtliche Diode Basierter Netzwerkschalter Zweistufige Gebläsesteuerung Dreistufige Temperatursteuerung Thermische Versicherung</p>	<p>x 250 mm y 300 mm z 135 mm</p>	

HOTELTROCKNER



		Code	Beschreibung	Ausmaße	
Excel		R501	<p>Das Gehäuse: der ABS-Stoff, Farbe: Schwarz/Chrom</p> <p>Die Parameter: Leistung 1200W Kurzzeittaste Basierter Netzwerkschalter Zweistufige Gebläsesteuerung Dreistufige Temperatursteuerung Thermische Versicherung</p>	<p>x 250 mm y 185 mm z 115 mm</p>	
		R502	<p>Das Gehäuse: der ABS-Stoff, Farbe: weiß</p> <p>Die Parameter: Leistung 1200W Kurzzeittaste Basierter Netzwerkschalter Zweistufige Gebläsesteuerung Dreistufige Temperatursteuerung Thermische Versicherung</p>	<p>x 250 mm y 185 mm z 115 mm</p>	
Premium		R601	<p>Das Gehäuse: der ABS-Stoff, Farbe: weiß</p> <p>Die Parameter: Leistung 1100W Kurzzeittaste Thermische Versicherung</p>	<p>x 245 mm y 183 mm z 88 mm</p>	
		R130+	<p>Das Gehäuse: der ABS-Stoff, Farbe: weiß</p> <p>Die Parameter: Leistung 1600W Rasiersteckdose 110 V oder 230 V Kurzzeittaste Die nächtliche Diode Basierter Netzwerkschalter Zweistufige Gebläsesteuerung Dreistufige Temperatursteuerung Thermische Versicherung</p>	<p>x 120 mm y 325 mm z 155 mm</p>	
		R101	<p>Das Gehäuse: der ABS-Stoff, Farbe: weiß</p> <p>Die Parameter: Leistung 1200W Kurzzeittaste Basierter Netzwerkschalter Zweistufige Gebläsesteuerung Dreistufige Temperatursteuerung Thermische Versicherung</p>	<p>x 112 mm y 227 mm z 158 mm</p>	

SOFT-TOUCH-ZUBEHÖR







Die im ABS-Zubehör angewendete Hülle SOFT-TOUCH macht, dass das Zubehör warm und nett zu berühren ist, und dank dem wird die Benutzung angenehmer.

Die angewendeten Farbmuster erlaubt, die Farbe des Zubehörs an die Farbe jedes Badezimmers anzupassen.

Die Verbindung der Farbe mit verchromten Elementen verleiht den Vorrichtungen ein unwiederholbares Aussehen und Ästhetik.



		Code	Beschreibung	Ausmaße	Tragfähigkeit	
Seifenspender		C7010B C7010P C7010A C7010G C7010K C7010N	Das Gehäuse: der ABS-Stoff Die Hülle SOFT-TOUCH Die Bedienung: mit dem Schlüssel zu schließen Vorschauenster zum Überprüfen der Menge an Seife Die Bestimmung: Flüssige Seife Zugängliche Farben: B P A G K N	x 216 mm y 102 mm z 90 mm	0,55 l	
		C7020B C7020P C7020A C7020G C7020K C7020N	Das Gehäuse: der ABS-Stoff Die Hülle SOFT-TOUCH Die Bedienung: mit dem Schlüssel zu schließen Vorschauenster zum Überprüfen der Menge an Seife Die Bestimmung: Flüssige Seife Zugängliche Farben: B P A G K N	x 216 mm y 102 mm z 129 mm	Patrone (Cartridge) 0,5 L	
Handtuchspender		C7130B C7130P C7130A C7130G C7130K C7130N	Das Gehäuse: der ABS-Stoff Die Hülle SOFT-TOUCH Die Bedienung: mit dem Schlüssel zu schließen Vorschauenster zum Überprüfen des Inhalts Die Bestimmung: Papierhandtücher des Typs ZZ Zugängliche Farben: B P A G K N	x 300 mm y 290 mm z 105 mm	von 250 bis 400 Stück Handtücher des Typs ZZ	
		C7160B C7160P C7160A C7160G C7160K C7160N	Das Gehäuse: der ABS-Stoff Die Hülle SOFT-TOUCH Die Bedienung: mit dem Schlüssel zu schließen Vorschauenster zum Überprüfen des Inhalts Die Bestimmung: Papierhandtücher des Typs ZZ Zugängliche Farben: B P A G K N	x 400 mm y 290 mm z 130 mm	von 400 bis 600 Stück Handtücher des Typs ZZ	

AKCESORIA SOFT-TOUCH



		Code	Beschreibung	Ausmaße	Tragfähigkeit
Handtuchspender		C7180B C7180P C7180A C7180G C7180K C7180N	Das Gehäuse: der ABS-Stoff Die Hülle SOFT-TOUCH Die Bedienung: Automatische Fütterung mit einem Schlüssel zu schließen Vorschaufenster zum Überprüfen des Inhalts Die Bestimmung: Papierhandtücher auf einer Rolle Zugängliche Farben: B P A G K N	x 405 mm y 320 mm z 224 mm	Die Rolle mit Ausmaßen: ø 190 mm x 220 mm
		C7460B C7460P C7460A C7460G C7460K C7460N	Das Gehäuse: Tder ABS-Stoff Die Hülle SOFT-TOUCH Die Bedienung: mit einem Schlüssel zu schließen Vorschaufenster zum Überprüfen des Inhalts Die Bestimmung: das Toilettenpapier des Typs JUMBO mit dem Durchmesser bis 290 mm Zugängliche Farben: B P A G K N	x 335 mm y 335 mm z 128 mm	Eine Rolle mit max. Breite: 290 mm
		C7430B C7430P C7430A C7430G C7430K C7430N	Das Gehäuse: der ABS-Stoff Die Hülle SOFT-TOUCH Die Bedienung: mit einem Schlüssel zu schließen Vorschaufenster zum Überprüfen des Inhalts Die Bestimmung: das Toilettenpapier des Typs JUMBO mit dem Durchmesser bis 230 mm Zugängliche Farben: B P A G K N	x 273 mm y 270 mm z 128 mm	Eine Rolle mit max. Breite: 230 mm
		C7420B C7420P C7420A C7420G C7420K C7420N	Das Gehäuse: der ABS-Stoff Die Hülle SOFT-TOUCH Die Bedienung: mit einem Schlüssel zu schließen Vorschaufenster zum Überprüfen des Inhalts Die Bestimmung: das Toilettenpapier in Blättchen Zugängliche Farben: B P A G K N	x 215 mm y 160 mm z 125 mm	Toilettenpapier in Blättchen: 350 Stück
		C7440B C7440P C7440A C7440G C7440K C7440N	Das Gehäuse: der ABS-Stoff Die Hülle SOFT-TOUCH Die Bedienung: mit einem Schlüssel zu schließen Vorschaufenster zum Überprüfen des Inhalts Die Bestimmung: das Toilettenpapier auf der Standardrolle Zugängliche Farben: B P A G K N	x 140 mm y 150 mm z 148 mm	Eine Standardrolle Toilettenpapier
Toilettenpapierspender					

SOFT-TOUCH-ZUBEHÖR



	Code	Beschreibung	Ausmaße	Tragfähigkeit
	<p>C7523B C7523P C7523A C7523G C7523K C7523N</p>	<p>Das Gehäuse: der ABS-Stoff Die Hülle SOFT-TOUCH</p> <p>Die Parameter: Freistehend oder an die Wand einzuhängen</p> <p>Die Bestimmung: ein Abfalleimer</p> <p>Zugängliche Farben: B P A G K N</p>	<p>x 490 mm y 330 mm z 220 mm</p>	23 l
	<p>C7523TB C7523TP C7523TA C7523TG C7523TK C7523TN</p>	<p>Das Gehäuse: der ABS-Stoff Die Hülle SOFT-TOUCH</p> <p>Die Parameter: eine Lasche, die den Inhalt des Korbs verdeckt.</p> <p>Die Bestimmung: der Behälter C7523</p> <p>Zugängliche Farben: B P A G K N</p>	<p>x 90 mm y 335 mm z 225 mm</p>	
	<p>PHB PHP PHA PHG PHK PHN</p>	<p>Das Gehäuse: der ABS-Stoff Die Hülle SOFT-TOUCH</p> <p>Die Parameter: Hygienbeutelspender</p> <p>Die Bestimmung: Hygienbeutel</p> <p>Zugängliche Farben: B P A G K N</p>	<p>x 95 mm y 135 mm z 32 mm</p>	
	<p>C7711B C7711P C7711A C7711G C7711K C7711N</p>	<p>Das Gehäuse: der ABS-Stoff Die Hülle SOFT-TOUCH</p> <p>Die Bedienung: eine freistehende WC-Bürste</p> <p>Die Bestimmung: WC</p> <p>Zugängliche Farben: B P A G K N</p>	<p>x 485 mm y 120 mm z 120 mm</p>	
	<p>C7710B C7710P C7710A C7710G C7710K C7710N</p>	<p>Das Gehäuse: der ABS-Stoff Die Hülle SOFT-TOUCH</p> <p>Die Bedienung: eine freistehende WC-Bürste</p> <p>Die Bestimmung: WC</p> <p>Zugängliche Farben: B P A G K N</p>	<p>x 480 mm y 72 mm z 150 mm</p>	







	Code	Beschreibung	Ausmaße	Tragfähigkeit	
	C7001S	<p>Das Gehäuse: rostbeständiger Stahl AISI304</p> <p>Die Fertigstellung: matt</p> <p>Die Bedienung: mit einem Schlüssel zu schließen</p> <p>Vorschauenfenster zum Überprüfen der Seifenmenge</p>	<p>x 100 mm</p> <p>y 320 mm</p> <p>z 112 mm</p>	1 l	
	C7001C	<p>Das Gehäuse: rostbeständiger Stahl AISI304</p> <p>Die Fertigstellung: poliert (glänzend)</p> <p>Die Bedienung: mit einem Schlüssel zu schließen</p> <p>Vorschauenfenster zum Überprüfen der Seifenmenge</p>	<p>x 100 mm</p> <p>y 320 mm</p> <p>z 112 mm</p>	1 l	
	C7002S	<p>Das Gehäuse: rostbeständiger Stahl AISI304</p> <p>Die Fertigstellung: matt</p> <p>Die Bedienung: mit einem Schlüssel zu schließen</p> <p>Vorschauenfenster zum Überprüfen der Seifenmenge</p>	<p>x 121 mm</p> <p>y 206 mm</p> <p>z 160 mm</p>	1,2 l	
	C7002C	<p>Das Gehäuse: rostbeständiger Stahl AISI304</p> <p>Die Fertigstellung: poliert (glänzend)</p> <p>Die Bedienung: mit einem Schlüssel zu schließen</p> <p>Vorschauenfenster zum Überprüfen der Seifenmenge</p>	<p>x 121 mm</p> <p>y 206 mm</p> <p>z 160 mm</p>	1,2 l	
	J3XC J3XS	<p>Das Gehäuse: rostbeständiger Stahl AISI304</p> <p>Die Fertigstellung: matt (J3XS) poliert (J3XC)</p> <p>Die Bedienung: mit einem Schlüssel zu schließen</p> <p>Vorschauenfenster zum Überprüfen der Seifenmenge</p>	<p>x 175 mm</p> <p>y 155 mm</p> <p>z 125 mm</p>	1,2 l	

*-das Angebot ist gültig, bis die Vorräte reichen

AKCESORIA ŁAZIENKOWE









		Code	Beschreibung	Ausmaße	Tragfähigkeit	
Seifenspender		C7000	<p>Das Gehäuse: rostbeständiger Stahl AISI304</p> <p>Die Fertigstellung: matt und poliert</p> <p>Die Bedienung: mit einem Schlüssel zu schließen Vorschauenster zum Überprüfen der Seifenmenge</p>	<p>x 127 mm</p> <p>y 203 mm</p> <p>z 104 mm</p>	1,2 l	
		C7004S C7004C	<p>Das Gehäuse: rostbeständiger Stahl AISI304</p> <p>Die Fertigstellung: matt (C7004S) poliert (C7004C)</p> <p>Die Bedienung: mit einem Schlüssel zu schließen Vorschauenster zum Überprüfen der Seifenmenge</p>	<p>x 100 mm</p> <p>y 150 mm</p> <p>z 110 mm</p>	0,5 l	
Desinfektionsmittelspender		J5SS J5B	<p>Das Gehäuse: rostbeständiger Stahl AISI304 (J5SS) Der ABS-Stoff (J5BB)</p> <p>Die Fertigstellung: poliert (glänzend)</p> <p>Die Bedienung: mit einem Schlüssel zu schließen Vorschauenster zum Überprüfen der Seifenmenge Ellbogenhebel</p>	<p>x 120 mm</p> <p>y 305 mm</p> <p>z 170 mm</p>	1,2 l	
		J6SS	<p>Das Gehäuse: rostbeständiger Stahl AISI304</p> <p>Die Fertigstellung: poliert (glänzend)</p> <p>Die Bedienung: Vorschauenster zum Überprüfen der Seifenmenge Ellbogenhebel Die Möglichkeit der Desinfizierung aller Bestandteile</p>	<p>x 265 mm</p> <p>y 110 mm</p> <p>z 85 mm</p>	1,0 l	
Blattspender		J3E1	<p>Das Gehäuse: rostbeständiger Stahl AISI304 (J5SS) Ein Seifenbehälter – Der ABS-Stoff</p> <p>Die Fertigstellung: poliert (glänzend)</p> <p>Die Bedienung: Nach der Entfernung der Tülle von oben zu füllen</p>	<p>Wylewka: 100 mm</p> <p>Szyjka: 100 mm</p> <p>Pojemnik: 117 mm</p> <p>Wieczko: ø 50 mm</p>	1,0 l	

BADEZUBEHÖR









Spender von Papierhandtüchern

	Code	Beschreibung	Ausmaße	Tragfähigkeit	
	C7102S	<p>Das Gehäuse: rostbeständiger Stahl AISI304</p> <p>Die Fertigstellung: matt</p> <p>Die Bedienung: mit einem Schlüssel zu schließen</p> <p>Vorschauenfenster zum Überprüfen der Papiermenge</p>	<p>x 280 mm</p> <p>y 348 mm</p> <p>z 102 mm</p>	400/600 Handtücher des Typs ZZ	
	C7102C	<p>Das Gehäuse: Rostbeständiger Stahl AISI304</p> <p>Die Fertigstellung: poliert (glänzend)</p> <p>Die Bedienung: mit einem Schlüssel zu schließen</p> <p>Vorschauenfenster zum Überprüfen der Papiermenge</p>	<p>x 280 mm</p> <p>y 348 mm</p> <p>z 102 mm</p>	400/600 Handtücher des Typs ZZ	
	C7103S	<p>Das Gehäuse: rostbeständiger Stahl AISI304</p> <p>Die Fertigstellung: matt</p> <p>Die Bedienung: mit einem Schlüssel zu schließen</p> <p>Vorschauenfenster zum Überprüfen der Papiermenge</p>	<p>x 280 mm</p> <p>y 248 mm</p> <p>z 102 mm</p>	300/400 Handtücher des Typs ZZ	
	T400S	<p>Das Gehäuse: rostbeständiger Stahl AISI304</p> <p>Die Fertigstellung: matt</p> <p>Die Bedienung: mit einem Schlüssel zu schließen</p> <p>Vorschauenfenster zum Überprüfen der Papiermenge</p>	<p>x 281 mm</p> <p>y 371 mm</p> <p>z 127 mm</p>	400/600 Handtücher des Typs ZZ	
	T400C	<p>Das Gehäuse: rostbeständiger Stahl AISI304</p> <p>Die Fertigstellung: poliert (glänzend)</p> <p>Die Bedienung: mit einem Schlüssel zu schließen</p> <p>Vorschauenfenster zum Überprüfen der Papiermenge</p>	<p>x 281 mm</p> <p>y 371 mm</p> <p>z 127 mm</p>	400/600 Handtücher des Typs ZZ	
	T401S	<p>Das Gehäuse: rostbeständiger Stahl AISI304</p> <p>Die Fertigstellung: matt (T401S)</p> <p>Die Bedienung: mit einem Schlüssel zu schließen</p> <p>Vorschauenfenster zum Überprüfen der Papiermenge</p>	<p>x 260 mm</p> <p>y 320 mm</p> <p>z 130 mm</p>	400/600 Handtücher des Typs ZZ	
	T401C	<p>Die Fertigstellung: poliert (T401C)</p> <p>Die Bedienung: mit einem Schlüssel zu schließen</p> <p>Vorschauenfenster zum Überprüfen der Papiermenge</p>			

*-das Angebot ist gültig, bis die Vorräte reichen

BADEZUBEHÖR









		Code	Beschreibung	Ausmaße	Tragfähigkeit
Toilettenpapierspender		C7402S	<p>Das Gehäuse: rostbeständiger Stahl AISI304</p> <p>Die Fertigstellung: matt</p> <p>Die Bedienung: mit einem Schlüssel zu schließen Vorschaufenster zum Überprüfen der Papiermenge</p>	<p>x 260 mm y 265 mm z 130 mm</p>	Eine Rolle mit max. Breite 250 mm
		C7402C	<p>Das Gehäuse: rostbeständiger Stahl AISI304</p> <p>Die Fertigstellung: poliert (glänzend)</p> <p>Die Bedienung: mit einem Schlüssel zu schließen Vorschaufenster zum Überprüfen der Papiermenge</p>	<p>x 260 mm y 265 mm z 130 mm</p>	Eine Rolle mit max. Breite 250 mm
		C7403S	<p>Das Gehäuse: rostbeständiger Stahl AISI304</p> <p>Die Fertigstellung: matt</p> <p>Die Bedienung: Mit einem Schlüssel zu schließen Vorschaufenster zum Überprüfen der Papiermenge</p>	<p>x 310 mm y 320 mm z 130 mm</p>	Eine Rolle mit max. Breite 300 mm
		C7403C	<p>Das Gehäuse: rostbeständiger Stahl AISI304</p> <p>Die Fertigstellung: Polerowane (polysk)</p> <p>Die Bedienung: Mit einem Schlüssel zu schließen Vorschaufenster zum Überprüfen der Papiermenge</p>	<p>x 310 mm y 320 mm z 130 mm</p>	Eine Rolle mit max. Breite 300 mm
		HINS HINC	<p>Das Gehäuse: Rostbeständiger Stahl AISI304</p> <p>Die Fertigstellung: matt (HINS) poliert (HINC)</p> <p>Die Bedienung: Mit einem Schlüssel zu schließen Vorschaufenster zum Überprüfen der Papiermenge</p>	<p>x 275 mm y 275 mm z 122 mm</p>	Eine Rolle mit max. Breite 250 mm
		HIS HIC	<p>Das Gehäuse: Rostbeständiger Stahl AISI304</p> <p>Die Fertigstellung: matt (HIS) poliert (HIC)</p> <p>Die Bedienung: Mit einem Schlüssel zu schließen Vorschaufenster zum Überprüfen der Papiermenge</p>	<p>x 270 mm y 273 mm z 132 mm</p>	Eine Rolle mit max. Breite 250 mm

*-das Angebot ist gültig, bis die Vorräte reichen

KOMPLEMENTÄRES ZUBEHÖR



		Code	Beschreibung	Ausmaße	
Traditioneller Papierspender		HD4S HD4C	<p>Das Gehäuse: Rostbeständiger Stahl AISI304</p> <p>Die Fertigstellung: matt (HD4S) poliert (HD4C)</p> <p>Die Bedienung: Mit einem Schlüssel zu schließen Vorschaufenster zum Überprüfen der Papiermenge</p>	x 114 mm y 295 mm z 125 mm	
Papierspender		Hi18S Hi18	<p>Das Gehäuse: rostbeständiger Stahl AISI 304</p> <p>Die Fertigstellung: matt (HI18S) oder glänzend (HI18)</p> <p>Die Parameter: Traditioneller Toilettenpapierspender</p>	x 136 mm y 68 mm z 90 mm	
Ein korbformiger Aschenbecher		P1C	<p>Das Gehäuse: rostbeständiger Stahl AISI 430</p> <p>Die Fertigstellung: poliert (glänzend)</p> <p>Die Parameter: Ein korbformiger Aschenbecher 12L</p>	ø 250 mm y 610 mm	
Beutelspender		PHF PHFC PHFB	<p>Das Gehäuse: rostbeständiger Stahl AISI 304</p> <p>Die Fertigstellung: matt (PHF), glänzend (PHFC) oder weiß (PHFB)</p> <p>Die Parameter: Hygienbeutelspender</p>	x 95 mm y 136 mm z 23 mm	
Piktogramme	 PGH  PGM  PGA  PGCP	PGH PGM PGA PGCP	<p>Türpiktogramme</p> <p>Der Stoff: rostbeständiger Stahl AISI 304</p>	x 120 mm y 120 mm	

ABFALLZUBEHÖR UND ABFALLEIMER



	Code	Beschreibung	AusmäÙe	Tragfähigkeit	
Körbe		<p>C7525S C7525C C7525B</p> <p>Das Gehäuse: Rostbeständiger Stahl AISI304</p> <p>Die Fertigstellung: matt, glänzend oder weiß</p> <p>Die Parameter: an die Wand zu befestigen die Fängchen, um den Beutel zu befestigen</p>	<p>x 358 mm y 435 mm z 155 mm</p>	25 L	
		<p>C7525TS C7525TC C7525TB</p> <p>Das Gehäuse: Rostbeständiger Stahl AISI304</p> <p>Die Fertigstellung: matt, glänzend oder weiß</p> <p>Die Parameter: an die Wand zu befestigen eine Kippklappe die Fängchen, um den Beutel zu befestigen</p>	<p>x 365 mm y 487 mm z 160 mm</p>	27 L	
		<p>C7505S C7505C C7505B</p> <p>Das Gehäuse: Rostbeständiger Stahl AISI304</p> <p>Die Fertigstellung: matt, glänzend oder weiß</p> <p>Die Parameter: Ein Oberdeckel Ein unteres Kläppchen, mit einem Schlüssel zu schließen für Damentoiletten bestimmt</p>	<p>x 230 mm y 290 mm z 102 mm</p>	5 L	
		<p>PSX1</p> <p>Das Gehäuse: Rostbeständiger Stahl AISI304</p> <p>Die Fertigstellung: Der Deckel – glänzend Der Behälter – matt</p> <p>Die Parameter: Ein Korb für Abfalltrennung 3 pulvergespritzte Behälter in verschiedenen Farben</p>	<p>ø 470 mm y 865 mm</p>	3 x 50 L	
		<p>PSX2</p> <p>Das Gehäuse: Rostbeständiger Stahl AISI304</p> <p>Die Fertigstellung: Der Deckel – glänzend Der Behälter – matt</p> <p>Die Parameter: Ein großer Abfalleimer</p>	<p>ø 377 mm y 700 mm</p>	80 L	





ABFALLEIMER



	Code	Beschreibung	Ausmaße	Tragfähigkeit	
Körbe		<p>C7510C C7518C C7535C</p> <p>Das Gehäuse: Rostbeständiger Stahl AISI304</p> <p>Die Fertigstellung: glänzend</p> <p>Die Parameter: Ein Abfalleimer</p> <p>Ein Kippkläppchen, nach innen abzuschieben</p>	<p>ø 210 mm 410 mm</p> <p>ø 250 mm y 480 mm</p> <p>ø 300 mm y 650 mm</p>	<p>10 L 18 L 35 L</p>	
		<p>C7803C C7805C C7807C C7812C C7820C C7830C</p> <p>Das Gehäuse: Rostbeständiger Stahl AISI304</p> <p>Die Fertigstellung: glänzend</p> <p>Die Parameter: Ein runder Abfalleimer Mit einem Fußhebel geöffnet Ein Kunststoffeimer</p>	<p>ø 165 mm y 250 mm ø 210 mm y 325 mm ø 230 mm y 335 mm ø 245 mm y 386 mm ø 250 mm y 395 mm ø 305 mm y 530 mm</p>	<p>3 L 5 L 7 L 12 L 20 L 30 L</p>	
		<p>C7803S C7805S C7812S C7820S C7830S</p> <p>Das Gehäuse: Rostbeständiger Stahl AISI304</p> <p>Die Fertigstellung: matt</p> <p>Die Parameter: Ein runder Abfalleimer Mit einem Fußhebel geöffnet Ein Kunststoffeimer</p>	<p>ø 165 mm y 250 mm ø 210 mm y 325 mm ø 245 mm y 386 mm ø 250 mm y 395 mm ø 305 mm y 530 mm</p>	<p>3 L 5 L 12 L 20 L 30 L</p>	
		<p>B7525</p> <p>Der Stoff: der ABS-Stoff</p> <p>Die Fertigstellung: weiß</p> <p>Die Parameter: Mit einem Fußhebel geöffnet</p>	<p>x 335 mm y 425 mm z 295 mm</p>	<p>25 L</p>	
		<p>C7560S C7590S C79120S</p> <p>Das Gehäuse: Rostbeständiger Stahl AISI304</p> <p>Die Fertigstellung: matt</p> <p>Die Parameter: Ein Abfalleimer Eine Kippklappe Ein Rähmchen, um den Sack festzusetzen</p>	<p>x 360 mm y 680 mm z 360 mm</p> <p>x 360 mm y 880 mm z 360 mm</p> <p>x 360 mm y 1080 mm z 360 mm</p>	<p>60 L 90 L 120 L</p>	

WC-BÜRSTEN



	Code	Beschreibung	Ausmaße	Tragfähigkeit
WC-Bürsten	 C7701S C7701C	<p>Das Gehäuse: Rostbeständiger Stahl AISI 430</p> <p>Die Fertigstellung: matt oder glänzend</p> <p>Die Parameter: Eine runde Bürste für WC An die Wand oder an den Fußboden zu befestigen Ein Plastikbecher</p>	<p>ø 100 mm y 370 mm</p>	
	 C7702S C7702C	<p>Das Gehäuse: Rostbeständiger Stahl AISI 430</p> <p>Die Fertigstellung: matt oder glänzend</p> <p>Die Parameter: Eine quadratische Bürste für WC An die Wand oder an den Fußboden zu befestigen Ein Plastikbecher</p>	<p>x 110 mm y 370 mm z 110 mm</p>	
	 C7703S C7703C	<p>Das Gehäuse: Rostbeständiger Stahl AISI 430</p> <p>Die Fertigstellung: matt oder glänzend</p> <p>Die Parameter: Eine Bürste für WC An die Wand oder an den Fußboden zu befestigen Ein Plastikbecher</p>	<p>x 420 mm y 110 mm z 115 mm</p>	
	 C7704S C7704C	<p>Das Gehäuse: Rostbeständiger Stahl AISI 430</p> <p>Die Fertigstellung: matt oder glänzend</p> <p>Die Parameter: Eine Bürste für WC An die Wand oder an den Fußboden zu befestigen</p>	<p>x 400 mm ø 90 mm</p>	
	 B7701	<p>Das Gehäuse: der ABS-Stoff</p> <p>Die Fertigstellung: weiß</p> <p>Die Parameter: Eine Bürste für WC Freistehend.</p>	<p>x 370 mm ø 120 mm</p>	

ÜBRIGES ZUBEHÖR



		Code	Beschreibung	Ausmaße	
Planschbecken		PD80 PD90	Auffahrtsplanschbecken Der Stoff: Polyesterharz Die Parameter: flach, schwellenfrei Für Behinderte bestimmt Möglichkeit der Einfahrt mit einem Rollstuhl	x 800 mm y 800 mm z 40 mm x 900 mm y 900 mm z 40 mm	
Wickeltische für Säuglinge		BCTH	Waagerechter Wickeltisch für Säuglinge Der Stoff: Weißer Polyurethan Die Parameter: an die Wand zu befestigen Faltwandwickeltisch Geregelter Gürtel	Offen: x 871 mm y 390 mm z 446 mm Geschlossen: x 871 mm y 390 mm z 90 mm	
		BCTV	Senkrechter Wickeltisch für Säuglinge Der Stoff: Weißer Polyurethan Die Fertigstellung: weiß Die Parameter: an die Wand zu befestigen Faltwandwickeltisch Geregelter Gürtel	Offen: x 489 mm y 789 mm z 814 mm Geschlossen: x 489 mm y 789 mm z 100 mm	
		BCTXIH BCTXSH	Waagerechter Wickeltisch für Säuglinge Der Stoff: Rostbeständiger Stahl AISI 304 Die Fertigstellung: matt Die Parameter: Überputz- und Unterputzversion an die Wand zu befestigen Faltwandwickeltisch Geregelter Gürtel	Offen: x 956 mm y 551 mm z 436 mm Geschlossen: x 956 mm y 551 mm z 103 mm	
		BIS	Waagerechter Sitz für Säuglinge Der Stoff: Weißer Polyurethan Die Parameter: an die Wand zu befestigen Faltwandwickeltisch Geregelter Gürtel	Offen: x 335 mm y 530 mm z 290 mm Geschlossen: x 335 mm y 530 mm z 102 mm	

VORRICHTUNGEN AUS ROSTBESTÄNDIGEM STAHL

	Code	Beschreibung	Ausmaße	
	SM1	Ein Spiegel aus rostbeständigem Stahl Der Stoff: rostbeständiger Stahl AISI 304 Die Fertigstellung: Die Fertigstellung: glänzend Gegen Beschädigungen beständig	x 285 mm y 440 mm z 1,2 mm	
	SB10	Ein Waschbecken aus rostbeständigem Stahl Der Stoff: Rostbeständiger Stahl AISI 304 Die Fertigstellung: Matt oder glänzend Gegen Beschädigungen beständig	x 426 mm y 185 mm z 530 mm	
	SB11	Ein Waschbecken aus rostbeständigem Stahl Der Stoff: Rostbeständiger Stahl AISI 304 Die Fertigstellung: Matt oder glänzend Gegen Beschädigungen beständig	x 500 mm y 198 mm z 408 mm	
	SS90	Ein Auffahrtsplanschbecken aus rostbeständigem Stahl Der Stoff: Rostbeständiger Stahl AISI 304 Die Fertigstellung: Matt oder glänzend Gegen Beschädigungen beständig	x 900 mm y 900 mm z 125 mm	
	SUSS SUSC	Das Gehäuse: Rostbeständiger Stahl AISI304 Die Fertigstellung: Matowe, lub w polysku Die Parameter: an die Wand zu befestigen	x 40 mm y 700 mm z 350 mm	
	SU10	Ein Urinbecken ohne Toilettenspüler aus rostbeständigem Stahl Der Stoff: Rostbeständiger Stahl AISI 304 Die Fertigstellung: Matt oder glänzend Gegen Beschädigungen beständig	x 305 mm y 715 mm z 360 mm	

Das Zubehör aus rostbeständigem Stahl











ZUBEHÖR AUS ROSTBESTÄNDIGEM STAHL

	Code	Beschreibung	Ausmaße	
	SU20	Ein Urinbecken aus rostbeständigem Stahl Der Stoff: Rostbeständiger Stahl AISI 304 Die Fertigstellung: Matt oder glänzend Gegen Beschädigungen beständig	x 360 mm y 605 mm z 375 mm	
	SU31	Ein Urinbecken ohne Toilettenspüler aus rostbeständigem Stahl Der Stoff: Rostbeständiger Stahl AISI 304 Die Fertigstellung: Matt oder glänzend Gegen Beschädigungen beständig	x 360 mm y 605 mm z 375 mm	
	ST10	Ein WC-Kompakt aus rostbeständigem Stahl Der Stoff: Rostbeständiger Stahl AISI 304 Die Fertigstellung: Matt oder glänzend Gegen Beschädigungen beständig	x 355 mm y 670 mm z 580 mm	
	ST20	Ein WC aus rostbeständigem Stahl Der Stoff: Rostbeständiger Stahl AISI 304 Die Fertigstellung: Matt oder glänzend Gegen Beschädigungen beständig	x 370 mm y 460 mm z 800 mm	
	ST23	Ein WC aus rostbeständigem Stahl Der Stoff: Rostbeständiger Stahl AISI 304 Die Fertigstellung: Matt oder glänzend Gegen Beschädigungen beständig	x 355 mm y 380 mm z 550 mm	

Das Zubehör aus rostbeständigem Stahl

HOTELZUBEHÖR – SERIE „VIRGINIA“

















	Code	Beschreibung	Ausmaße	
	V72077	Doppelter Badeaufhänger Die Fertigstellung: matt Der Stoff: Zinkal	x 75 mm y 70 mm z 40 mm	
	V72142	4-Haken-Badeaufhänger Die Fertigstellung: matt Der Stoff: Zinkal	x 210 mm y 35 mm z 50 mm	
	V72079	Ein Toilettenpapiergriff mit einer Klappe Die Fertigstellung: matt Der Stoff: Zinkal	x 140 mm y 130 mm z 55 mm	
	V72078	Einfacher Toilettenpapiergriff Die Fertigstellung: matt Der Stoff: Zinkal	x 180 mm y 100 mm z 60 mm	
	V72092	Ein Griff für eine zusätzliche Rolle Toilettenpapier Die Fertigstellung: matt Der Stoff: Zinkal	x 60 mm y 175 mm z 70 mm	
	V72088	Eine WC-Bürste Die Fertigstellung: matt Der Stoff: Zinkal, Mattglas	x 115 mm y 375 mm z 155 mm	
	V72082	Eine Seifenschale Die Fertigstellung: matt Der Stoff: Zinkal, Mattglas	x 135 mm y 60 mm z 125 mm	
	V72083	Durchbrochene Seifenschale Die Fertigstellung: matt Der Stoff: Zinkal	x 130 mm y 70 mm z 120 mm	
	V72089	Ein Seifenspender Die Fertigstellung: matt Der Stoff: Zinkal, Mattglas	x 65 mm y 155 mm z 115 mm	
	V72080	Ein Aufhänger mit einem Becher Die Fertigstellung: matt Der Stoff: Zinkal, Mattglas	x 66 mm y 90 mm z 110 mm	
	V72081	Doppelter Aufhänger mit einem Becher Die Fertigstellung: matt Der Stoff: Zinkal, Mattglas	x 155 mm y 90 mm z 110 mm	
	V72076	Eine Spiegelablage Die Fertigstellung: matt Der Stoff: Zinkal, Mattglas	x 605 mm y 60 mm z 155 mm	
	V72085 V72086	Ein Griff für Handtücher Die Fertigstellung: matt Der Stoff: Zinkal	x 525/620 y 60 mm z 95/105	
	V72087	Doppelter Griff für Handtücher Die Fertigstellung: matt Der Stoff: Zinkal	x 620 mm y 60 mm z 160 mm	
	V72126	Beweglicher Griff für Handtücher Die Fertigstellung: matt Der Stoff: Zinkal	x 60 mm y 60 mm z 480 mm	
	V72084	Ovaler Griff für Handtücher Die Fertigstellung: matt Der Stoff: Zinkal	x 225 mm y 60 mm z 135 mm	

Die Serie VIRGINIA

HOTELZUBEHÖR – SERIE „NORD“



	Code	Beschreibung	
	ND 572 ND 572S	Doppelter Badeaufhänger Die Fertigstellung: Matt oder glänzendowe Rostbeständiger Stahl	
	ND 573 ND 573S	4-Haken-Badeaufhänger Die Fertigstellung: glänzend oder matt Rostbeständiger Stahl	
	ND 582 ND 582S	Toilettenpapiergriff mit einer Klappe Die Fertigstellung: glänzend oder matt Rostbeständiger Stahl	
	ND 581 ND 581S	Toilettenpapiergriff Die Fertigstellung: glänzend oder matt Rostbeständiger Stahl	
	ND 583 ND 583S	Doppelter Toilettenpapiergriff Die Fertigstellung: glänzend oder matt Rostbeständiger Stahl	
	ND 584 ND 584S	Eine WC-Bürste Die Fertigstellung: glänzend oder matt Rostbeständiger Stahl	
	ND 577 ND 577S	Durchbrochene Seifenschale Die Fertigstellung: glänzend oder matt Rostbeständiger Stahl	
	ND 585 ND 585S	Seifenspender Die Fertigstellung: glänzend oder matt Rostbeständiger Stahl	
	ND 574 ND 574S	Ein Aufhänger mit einem Becher Die Fertigstellung: glänzend oder matt Rostbeständiger Stahl	
	ND 575 ND 575S	Doppelter Aufhänger mit einem Becher Die Fertigstellung: glänzend oder matt Rostbeständiger Stahl	
	ND 570 ND 570S	Eine Spiegelablage Die Fertigstellung: glänzend oder matt Rostbeständiger Stahl	
	ND 578 ND 578S ND 579 ND 579S	Ein Griff für Handtücher Die Fertigstellung: glänzend oder matt Rostbeständiger Stahl	
	ND 571 NS 571S	Ein beweglicher Griff für Handtücher Die Fertigstellung: glänzend oder matt Rostbeständiger Stahl	
	ND 580 ND 580S	Ein Griff für Handtücher Die Fertigstellung: glänzend oder matt Rostbeständiger Stahl	
	ND 586 ND 568S	Ein Badehandlauf Die Fertigstellung: glänzend oder matt Rostbeständiger Stahl	

HOTELZUBEHÖR – SERIE „PRESTIGE“

	Code	Beschreibung	Ausmaße	
	P200	Ein Aufhänger für Handtücher Die Fertigstellung: Glänzend + matt Rostbeständiger Stahl AISI 304	x 110 mm y 127 mm z 68 mm	
	P151	Eine Spiegelablage Die Fertigstellung: Glänzend + matt Rostbeständiger Stahl AISI 304	x 510 mm y 50 mm z 87 mm	
	P705	Ein 6-Haken-Aufhänger für Handtücher Die Fertigstellung: Glänzend + matt Rostbeständiger Stahl AISI 304	x 115 mm y 40 mm z 110 mm	
	P662	Eine Ablage für Handtücher mit einem Griff Die Fertigstellung: Glänzend + matt Rostbeständiger Stahl AISI 304	x 295 mm y 156 mm z 64 mm	
	P252	Doppelter Griff für Handtücher Die Fertigstellung: Glänzend + matt Rostbeständiger Stahl AISI 304	x 108 mm y 50 mm z 106 mm	
	P701	Einzelner Badeaufhänger Die Fertigstellung: Glänzend + matt Rostbeständiger Stahl	x 50 mm y 50 mm z 45 mm	
	P702	Ein doppelter Badeaufhänger Die Fertigstellung: Glänzend + matt Rostbeständiger Stahl AISI 304	x 100 mm y 50 mm z 45 mm	
	P301	Ein Griff für Toilettenpapier Die Fertigstellung: Glänzend + matt Rostbeständiger Stahl AISI 304	x 200 mm y 50 mm z 100 mm	
	P501	Ein Griff mit einem Becher Die Fertigstellung: Glänzend + matt Rostbeständiger Stahl AISI 304	x 136 mm y 68 mm z 90 mm	
	P502	Ein doppelter Griff mit Bechern Die Fertigstellung: Glänzend + matt Rostbeständiger Stahl AISI 304	x 155 mm y 155 mm z 85 mm	
	P401	Ein Griff mit einer Seifenschale Die Fertigstellung: Glänzend + matt Rostbeständiger Stahl AISI 304	x 510 mm y 50 mm z 210 mm	
	P801	Eine WC-Bürste Die Fertigstellung: Glänzend + matt Rostbeständiger Stahl AISI 304	x 515 mm y 50 mm z 161 mm	

Die Serie „Prestige“

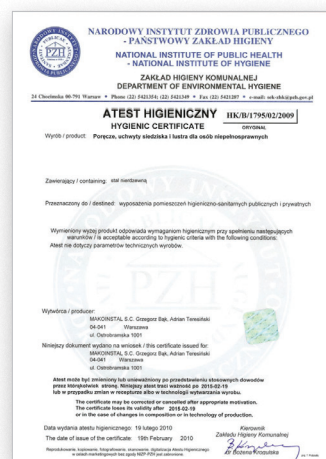
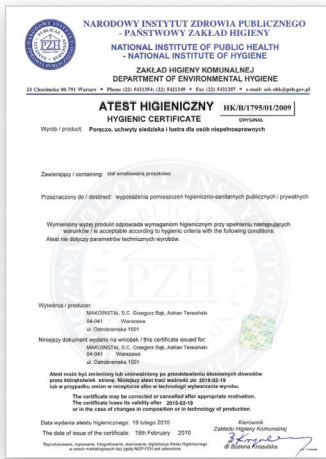

Makoinstal S.C.
ul. Ostrobramska 73
04-175 Warszawa
Tel. (22) 499 59 50
Fax. (22) 499 59 51
Tel. kom. 509 867 355 / 512 375 159
E-mail: makoinstal@makoinstal.pl

www.makoinstal.pl